



BOSCH

Naudojimo instrukcija

Šilumos siurblys oras–vanduo

Compress 3000 AWBS

Šilumos siurblys su vidaus bloku

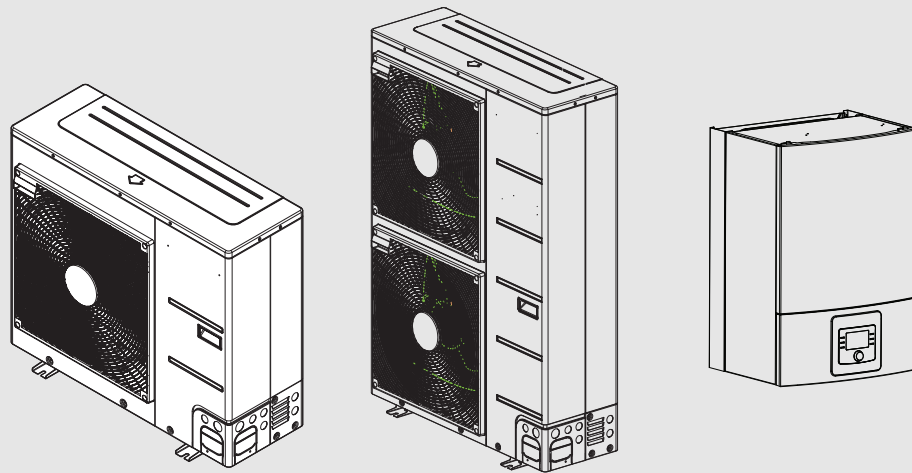

Turinys

1 Simbolių paaiškinimas ir saugos nuorodos	3
1.1 Simbolių paaiškinimas	3
1.2 Bendrieji saugos nurodymai	3
1.2.1 Kolektoriaus naudojimo sritis	3
2 Įrenginio aprašas	4
2.1 Regulatorius	4
2.2 Šilumos siurblio duomenys	4
2.3 Tipų lentelė	4
2.4 Atitikties deklaracija	4
2.5 Šilumos siurblys (išorinis blokas)	4
2.5.1 Šaldymo agento kontūro schema	5
2.6 Vidinis blokas	5
2.7 Energijos taupymo nuoroda	6
3 Valdymas	6
3.1 Valdymo blokas	6
3.1.1 Veikimas po elektros energijos tiekimo nutūkimo	6
3.2 Valdymo pultas	7
3.2.1 Valdymo elementų ir simbolių apžvalga	7
3.2.2 Išjungimas	8
3.2.3 Šildymo kontūro standartiniams rodmenims parinkimas	8
3.2.4 Veikimo režimo nustatymas	8
3.2.5 Laikinas patalpos temperatūros keitimas	9
3.2.6 Ilgalais patalpos temperatūros keitimas	9
3.2.7 Nustatymų, skirtų šildymui su laiko programa (automatinis režimas), priderinimas	9
3.2.8 Aktyvios laiko programos parinkimas šildymo sistemai	10
3.2.9 Laiko programos ar šildymo kontūro pervadinimas	10
3.2.10 Karšto vandens nustatymas	11
3.2.11 Atostogų programos nustatymas	12
3.2.12 Kiti nustatymai	13
3.3 Pagrindinis meniu	13
3.3.1 Šildymo kontūro nustatymai	13
3.3.2 Karšto vandens nustatymai	14
3.3.3 Ventiliacijos funkcijos nustatymai	15
3.3.4 Atostogų programos nustatymas	16
3.3.5 Nustatymai kitoms sistemoms arba įrenginiams	16
3.3.6 Bendrieji nustatymai	17
3.4 Sistemos informacijos iškvietimas	18
3.5 Triktys	19
4 Techninė priežiūra	19
4.1 Vidinis blokas	20
4.1.1 Sistemos slėgio patikra	20
4.1.2 Kietųjų dalelių filtras	20
4.1.3 Drėgmės vėsinimo režimu	20
4.1.4 Sandarumo patikra	20
4.1.5 Apsauginių vožtuvų patikra	20
4.2 Šilumos siurblys (išorinis blokas)	21
4.2.1 Nešvarumų ir lapų pašalinimas	21
4.2.2 Gaubtas	21
4.2.3 Garintuvas	21
4.2.4 Sniegas ir ledas	21

4.3 IP modulio prijungimo galimybė	21
4.4 Šaldymo agento duomenys	22
5 Aplinkosauga ir utilizavimas	22
6 Duomenų apsaugos pranešimas	22
7 Terminai	23
8 Apžvalga Pagr.meniu	24
9 Apžvalga Inf.	25

1 Simbolių paaiškinimas ir saugos nuorodos

1.1 Simbolių paaiškinimas

Įspėjamosios nuorodos

Įspėjamosiose nuorodose esantys įspėjamieji žodžiai nusako pasekmių pobūdį ir sunkumą, jei nebus imamasi apsaugos nuo pavojaus priemonių.

Šiame dokumente gali būti vartojami žemiau pateikti įspėjamieji žodžiai, kurių reikšmė yra apibrėžta:

PAVOJUS:

PAVOJUS reiškia, kad nesilaikant nurodymų bus sunkiai ar net mirtinai sužaloti asmenys.

ĮSPĖJIMAS:

ĮSPĖJIMAS reiškia, kad galimi sunkūs ar net mirtini asmenų sužalojimai.

PERSPĖJIMAS:

PERSPĖJIMAS reiškia, kad galimi vidutiniai asmenų sužalojimai.

PRANEŠIMAS:

PRANEŠIMAS reiškia, kad galima materialinė žala.

Svarbi informacija



Svarbi informacija, kai nekeliamas pavojus žmonėms ir materialiajam turtui, žymima pavaizduotu informacijos simboliu.

Kiti simboliai

Simbolis	Reikšmė
▶	Veiksmas
→	Kryžminė nuoroda į kitą dokumento vietą
•	Išvardijimas, sąrašo įrašas
–	Išvardijimas, sąrašo įrašas (2-as lygmuo)

Lent. 1

1.2 Bendrieji saugos nurodymai

1.2.1 Kolektooriaus naudojimo sritis

Pagal EN 12828, šilumos siurblių leidžiama montuoti tik uždaroje karšto vandens šildymo sistemoje.

Kitokio pobūdžio naudojimas laikomas naudojimu ne pagal paskirtį. Dėl šios priežasties atsiradusiems defektams garantiniai įsipareigojimai netaikomi.

Elektrinių įrenginių, skirtų naudoti namų ūkyje ir panašiais tikslais, sauga

Siekiant išvengti elektrinių įrenginių keliamo pavojaus, remiantis EN 60335-1, reikia laikytis šių reikalavimų: "8 metų amžiaus ir vyresni vaikai, taip pat silpnesnių fizinių, juslinių arba protinių gebėjimų ar mažai patirties ir žinių turintys asmenys šį įrenginį gali naudoti tik tada, jei yra prižiūrimi arba išmokyti saugiai naudoti įrenginį ir supranta, kokių gali kilti pavojų. Vaikams su įrenginiu žaisti draudžiama. Valymo ir

naudotojo atliekamų techninės priežiūros darbų neleidžiama atlikti neprižiūrimiems vaikams."

"Siekiant išvengti pavojų, kai pažeistas šio įrenginio tinklo kabelis, jį turi pakeisti gamintojas, jo klientų aptarnavimo tarnyba arba reikiamą kvalifikaciją turintis asmuo."

Patikra ir techninė priežiūra

Siekiant užtikrinti saugią ir aplinką tausojančią šildymo sistemos eksploataciją, būtina reguliariai atlikti patikras ir techninę priežiūrą.

Rekomenduojame su įgaliota specializuota įmone sudaryti sutartį dėl kasmetinio tikrinimo ir pagal poreikį atliekamos techninės priežiūros.

- ▶ Darbus leidžiama atlikti tik įgaliotai specializuotai įmonei.
- ▶ Pastebėję pažeidimų, nedelsdami kreipkitės į specialistus, kad juos pašalintų.

Pakeitimai ir remontas

Netinkamai pakeitus šilumos siurblių bei kitas šildymo sistemos dalis, gali būti sužaloti žmonės ir (ar) padaryta materialinės žalos arba sistema gali sugesti.

- ▶ Atlikti darbus paveskite tik įgaliotiesiems montuotojams.
- ▶ Nenuimkite šilumos siurblio gaubto.
- ▶ Nekeiskite šilumos siurblio ar kitų šildymo sistemos dalių.

Patalpos oras

Pastatymo patalpoje esančiame ore neturi būti degių ar chemiškai agresyvių medžiagų.

- ▶ Netoli šilumos generatoriaus nenaudokite ir nelaikykite labai degių ir sprogių medžiagų (popieriaus, benzino, skiediklių, dažų ir t. t.).
- ▶ Netoli šilumos generatoriaus nenaudokite ir nelaikykite koroziją skatinančių medžiagų (tirpiklių, klijų, valymo priemonių, kurių sudėtyje yra chloro, ir kt.).

Pažeidimai dėl užšalimo

Jei sistema neeksploatuojama, esant minusinei temperatūrai ji gali užšalti:

- ▶ Laikykites apsaugos nuo užšalimo nurodymų.
- ▶ Dėl papildomų funkcijų, pvz., karšto vandens ruošimo arba apsaugos nuo blokavimo, įrenginį visada laikykite įjungtą.
- ▶ Įvykus trikdžiai, ją nedelsdami pašalinkite.

⚠ Nusiplikymo pavojus paleidus vandenį iš karšto vandens čiaupų

- Jei nustatoma aukštesnė kaip 60 °C karšto vandens temperatūra arba įjungiamas terminė dezinfekcija, turi būti įmontuotas maišytuvas. Jei abejojate, pasikonsultuokite su specialistu.

2 Įrenginio aprašas

Tai yra originali instrukcija. Be gamintojo sutikimo ją versti draudžiama. Šilumos siurblys Compress 3000 AWS priklauso šilumos siurblių serijai, kuri energiją šildymui ir karštam vandeniui ruošti gauna iš lauko oro.

Apgrežus šiuos procesus ir ištraukus šilumą iš šildymo sistemos vandens bei ją atidavus lauko orui šilumos siurbli, jei reikia, galima naudoti iš vėsinimui. Tačiau būtina sąlyga yra ta, kad šildymo sistema būtų sukurta vėsinimo režimui.

Siekiant sukurti visą šildymo sistemą, lauke pastatytas išorinis blokas ODU Split prijungiamas prie pastate esančio vidinio bloko arba, atitinkamai, prie esančio išorinio šilumos generatoriaus, pvz., šildymo katilo. Vidinis blokas su išoriniu šilumos generatoriumi atlieka papildomų kaitintuvų funkciją, kai šilumos poreikis yra ypač didelis, pvz., jei lauko temperatūra efektyviam šilumos siurblio veikimui yra per žema.

Šildymo sistemą valdo valdymo blokas HPC410, esantis vidiniame bloke. Valdymo blokas reguliuoja bei valdo sistemą, remdamasis įvairiais šildymo, vėsinimo, karšto vandens ir kitokių režimų nustatymais. Kontrolės funkcija, pavyzdžiui, išjungia šilumos siurbli, įvykus veikimo triktims, kad apsaugotų svarbius komponentus nuo pažeidimo.

2.1 Regulatorius

Valdymo blokas HPC410 vidiniame bloke reguliuoja šilumos gamybą pagal lauko jutiklių vertes, atitinkamai kartu su patalpos temperatūros regulatoriumi CR10 H (priedas). Temperatūra pastate automatiškai priderinama pagal lauko temperatūrą.

Naudotojas apibrėžia temperatūrą, valdymo bloke ar regulatoriuje nustatydamas pageidaujamą patalpos temperatūrą.

Prie vidinio bloko magistrale BUS "EMS plus" galima prijungti įvairius priedus (pvz., baseino, saulės kolektoriaus ir patalpos temperatūros regulatorių). Tokiu būdu atsiranda daugiau funkcijų ir nustatymo galimybių, kurios taip pat valdomos valdymo bloku. Daugiau informacijos apie priedus rasite atitinkamose instrukcijose.

2.2 Šilumos siurblio duomenys

Sumontavus ir paleidus eksploatuoti šilumos siurbli ir vidinį bloką, reguliariais intervalais reikia atlikti tam tikrus veiksmus. Tai apima ir patikrinimus, ar nebuvo siųsta pavojaus signalų, bei parastus techninės priežiūros darbus. Šiuos veiksmus naudotojas paprastai gali atlikti pats. Tačiau jei iškiltų problemų, reikia susisiekti su įrenginio montuotoju.

2.3 Tipų lentelė

Vidinio bloko tipo lentelė yra ant sujungimų dėžės už priekinio dangčio. Joje pateikti prietaiso gaminio numerio ir serijos numerio bei pagaminimo datos duomenys.

2.4 Atitikties deklaracija



Šio gaminio konstrukcija ir veikimas atitinka Europos direktyvas ir papildomas nacionalinius reikalavimus. Jo atitikties rodo CE ženklas.

Galite paprašyti šio gaminio atitikties deklaracijos kopijos. Žr. kontaktinį adresą šių instrukcijų galiniame viršelyje.

2.5 Šilumos siurblys (išorinis blokas)

Šildymo sistemą sudaro dvi dalys: šilumos siurblio išorinis blokas ODU Split lauke ir vidinis blokas.

Be to, galima prijungti išorinį šilumos generatorių, tada turimas elektrinis, dujinis ar skystojo kuro katilas (AWBS) atlieka papildomo kaitintuvo funkciją.

Jei sistemoje prijungtas karštas vanduo, reikia atskirai kalbėti apie šildymo sistemos vandenį ir karštą vandenį. Šildymo sistemos vanduo tiekiamas radiatoriams ir grindų šildymui. Karštas vanduo teka į dušą ir vandens čiaupus.



Esant lauko temperatūrai apie – 20 °C, šilumos siurblys išsijungia. Tada šildymo ir karšto vandens ruošimo funkcijas perima išorinis šilumos generatorius.

Šilumos siurbliui priskirta užduotis, gauti energiją iš lauko oro ir perduoti į vidinį bloką.

Šilumos siurblys yra su inverteriu, t. y. jis automatiškai keičia kompresoriaus greitį, kad būtų tiekiamas tiksliai toks energijos kiekis, kokio reikia. Taip pat ir ventiliatorius yra reguliuojamas pagal sūkių skaičių ir reguliuoja savo greitį pagal poreikį. Todėl energijos sąnaudos yra mažos.

Atitirpinimas

Esant žemai lauko temperatūrai, ant garintuvo gali susidaryti ledas. Jei ledo sluoksnis tampa toks storas, kad sutrikdo oro srauto cirkuliaciją per garintuvą, įsijungia automatinis atitirpinimas. Kai tik atitirpinamas visas ledas, šilumos siurblys vėl grįžta į įprastinį režimą.

Kai lauko temperatūra žema, atitirpinimui šaldymo agento tekėjimo kryptis kontūre apgėžiama per 4-eigį vožtuvą, šis atitirpinimo būdas vadinamas tekėjimo krypties pakeitimu.

2.5.1 Šaldymo agento kontūro schema

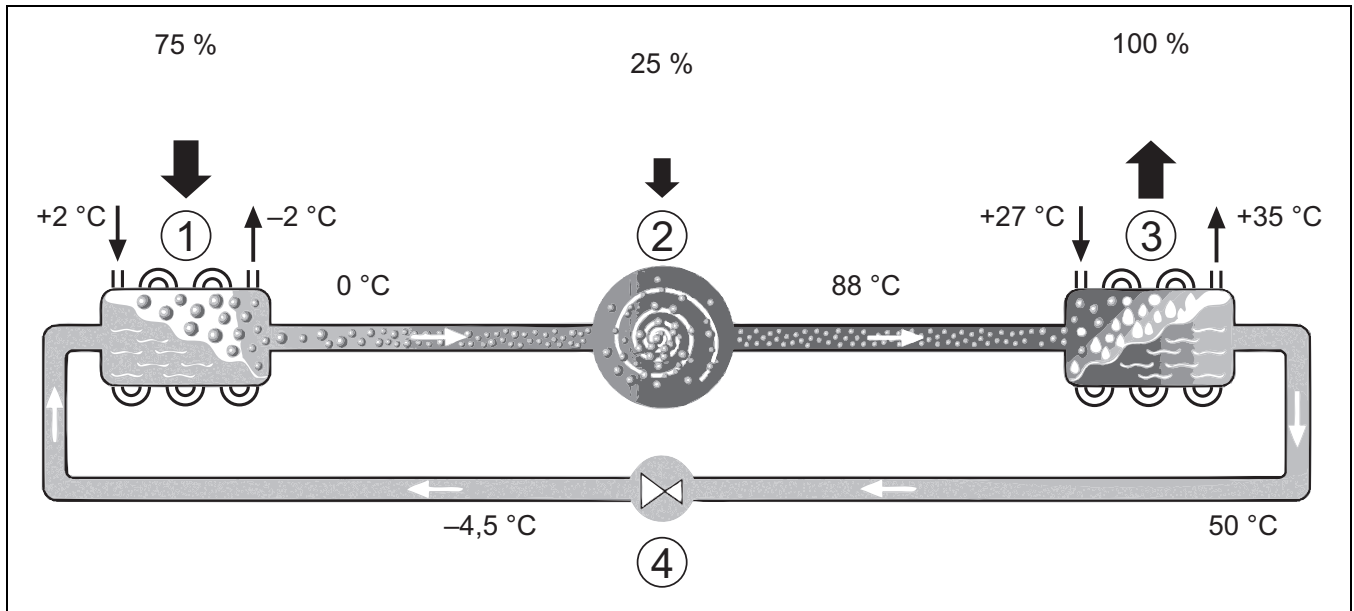

Pav. 1 Šaldymo agento kontūro veikimo principas šilumos siurblyje

- [1] Garintuvas
- [2] Kompresorius
- [3] Kondensatorius
- [4] Išsiplėtimo vožtuvas

Jei, esant žemesnei lauko temperatūrai, šilumos poreikis yra didesnis, gali reikėti išorinio šilumos generatoriaus. Išoriniai šilumos generatoriai gali būti įjungiami arba išjungiami vidiniame bloke esančiu valdymo bloku.

AWBS

Jei išorinis blokas yra kombinuotas su vidiniu bloku AWBS, o šilumos siurbliu taip pat turi būti ruošiamas karštas vanduo, reikia prijungti išorinę karšto vandens talpyklą. Iš šildymo į karšto vandens ruošimą ir atvirkščiai perjungama išoriniu 3-eigiu vožtuvu. Modulyje yra maišytuvas. Jis reguliuoja šilumą iš išorinio papildomo kaitintuvo, kurį pagal poreikį įjungia vidinis blokas.?

2.6 Vidinis blokas

Vidinio bloko paskirtis – iš šilumos siurblio išorinio bloko "ODU Split" ateinančią šilumą paskirstyti į šildymo sistemą ir karšto vandens talpyklą. Cirkuliacinis siurblys vidiniame bloke reguliuojamas pagal sūkių skaičių, kad, esant mažam poreikiui, sūkių skaičius būtų automatiškai sumažinamas. Tokiu būdu sumažinamos energijos sąnaudos.

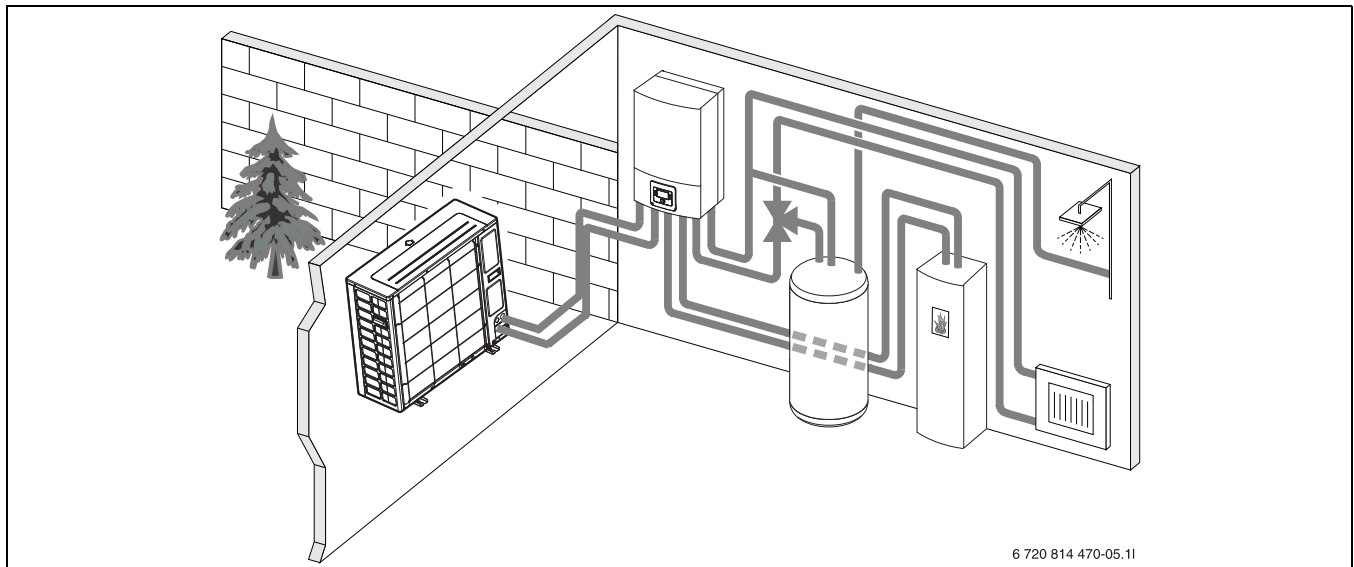

Pav. 2 Išorinio bloko šilumos siurblys, vidinis blokas AWBS be elektrinio kaitintuvo, išorinė karšto vandens talpykla ir išorinis papildomas kaitintuvas

6 720 814 470-05.11

2.7 Energijos taupymo nuoroda

- Stenkitės naudoti įprastinį režimą, kuriuo veikiančios šildymo sistemos energijos sąnaudos yra mažiausios. Pagal asmeninius poreikius nustatykite pageidaujamą patalpos temperatūrą.
- Visose patalpose visiškai atidarykite termostatinis vožtuvus. Temperatūros nustatymą valdymo bloke padidinkite tik tada, jei po ilgesnio laiko nepasiekiami pageidaujama patalpos temperatūra. Tik tada, jei per šilta tampa vienoje patalpoje, tai šioje patalpoje termostatinį vožtuvą uždarykite.
- Jei įrengtas patalpos temperatūros reguliatorius, juo galima tinkamiausiai reguliuoti patalpos temperatūrą. Venkite išorinės šilumos poveikio (pvz., tiesioginių saulės spindulių ar židinio). Priešingu atveju gali pasireikšti nepageidaujami patalpos temperatūros svyravimai.
- Nestatykite tiesiai prieš radiatorius didelių daiktų, pvz., sofos tiesiai prieš radiatorių (atstumas iki jo turi būti mažiausiai 50 cm). Priešingu atveju sušildytas ar atvėsęs oras negali cirkuliuoti ir šildyti arba vėsinti patalpos.
- Nenustatykite per žemos temperatūros, nuo kurios turi būti vėsinama. Energija taip pat eikvojama ir tada, kai vėsinama.

Tinkamas vėdinimas

Langus geriau trumpam visiškai atidarykite, o ne laikykite juos pravertus. Esant pravertiems langams, iš patalpos nuolat išeis šiluma, o oras patalpoje akivaizdžiai nepagerės. Vėdinami užsukite termostatinis vožtuvus arba nustatymą sumažinkite patalpos temperatūros reguliatoriumi.

3 Valdymas



ĮSPĖJIMAS:

Materialinė žala dėl užšalimo!

Šaltis gali suardyti šildymo sistemą ir (arba) papildomus kaitintuvus.

- ▶ Nepaleiskite vidinio bloko, jei yra pavojus, kad šildymo sistema ir (arba) papildomi kaitintuvai užšalo.

3.1 Valdymo blokas

Naudotojo sąsaja HPC 410 galima atskirai reguliuoti ne daugiau kaip 4 šildymo kontūrus pasirinkus vieną iš atitinkamų reguliavimo režimų:

- **Lauko temp. kompensuota**
 - srauto temperatūra reguliuojama pagal lauko temperatūrą remiantis optimizuota šildymo kreive.
- **Lauko temp. kompensuota, supaprastinta¹⁾**
 - srauto temperatūra reguliuojama pagal lauko temperatūrą remiantis supaprastinta šildymo kreive.

Veikiant abiem reguliavimo režimams patalpoje, pagal kurią nustatoma šildymo temperatūra, gali būti įmontuotas patalpos reguliatorius, kad būtų galima paveikti išmatuotą ir reikiamą patalpos temperatūrą. Šildymo kreivė nustatoma atitinkamai.



Naudotojo sąsaja HPC 410 montuojama įrenginyje ir negali būti naudojama kaip patalpos reguliatorius. Dėl patalpų reguliatorių susisiekite su specialistu.



Nykščio taisyklė pasirinkus reguliavimo režimą "Lauko temp. kompensuota", atsižvelgiant į patalpos temperatūrą: termostatiniai vožtuvai patalpoje, pagal kurią nustatoma šildymo temperatūra (kurioje sumontuotas nuotolinio valdymo pultas), turi būti visiškai atidaryti!



Vėsinimo funkcijos nėra Belgijoje ir Danijoje. Todėl šioje instrukcijoje minimi vėsinimo meniu elementai nebus rodomi naudotojo sąsajoje, kai įrenginys bus įdiegtas šiose šalyse. Meniu elementai taip pat gali būti paslėpti kitose šalyse, jei įdiegta sistema nėra tinkama vėsinti.



Danijoje nėra įprastai veikiančio elektrinio stiprintuvo ar papildomo šildytuvo. Tačiau šildytuvus gali veikti trikties režimu, kad būtų galima papildomai pagaminti karšto vandens ir atlikti dezinfekavimą.

Priklausomai nuo naudotojo sąsajos programinės įrangos versijos, ekrane rodomas tekstas gali skirtis nuo šiose instrukcijose pateikiamo teksto.

Nustatymo diapazonai, gamykliniai nustatymai ir funkcijos gali neatitikti šiose instrukcijose pateiktos informacijos, tai priklauso nuo sumontuotos sistemos.

- Jei sumontuoti 2 ar daugiau šildymo kontūrų, galima (ir būtina) atlikti skirtingų šildymo kontūrų nustatymus.
- Jei sumontuoti specialūs sistemos komponentai ir moduliai (pvz., ?MS 200 saulės kolektoriaus, baseino modulis MP 100), galima (ir būtina) atlikti atitinkamus nustatymus.
- Jei įdiegti tam tikri šilumos šaltinių tipai, gali būti (ir būtini) papildomi parametrai.

3.1.1 Veikimas po elektros energijos tiekimo nutūkimo

Nutrūkus elektros energijos tiekimui arba fazių, per kurias būna išjungtas šilumos generatorius, metu nustatymai nedingsta. Atstačius elektros energijos tiekimą, valdymo blokas pradeda veikti toliau. Gali reikėti iš naujo atlikti paros laiko ir datos nustatymus. Kitų nustatymų atlikti nereikės.

1) Šis parametras negalimas Suomijoje ar Švedijoje

3.2 Valdymo pultas

3.2.1 Valdymo elementų ir simbolių apžvalga

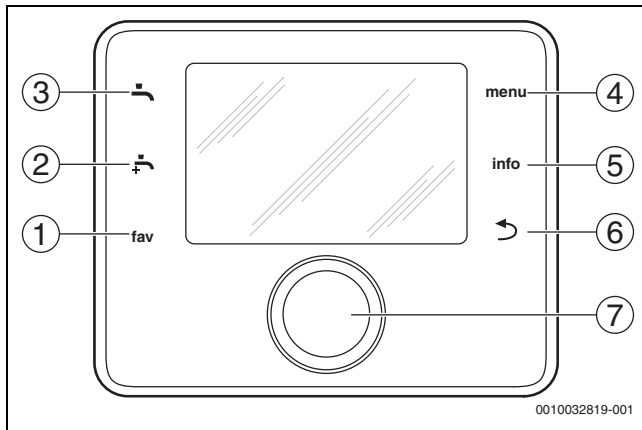

Pav. 3 Valdymo elementai

- [1] **mėg.** mygtukas: iškviečiamas mėgstamųjų meniu
- [2] **pap. KV** mygtukas: pradedamas papildomas karšto vandens užpildymas
- [3] **KV** mygtukas: nustatomas karšto vandens šildymo veikimo režimas
- [4] **menu** mygtukas: pagrindinis meniu (trumpai paspauskite)
- [5] **inform.** mygtukas: informacijos meniu arba papildoma informacija apie esamą parinktį
- [6] **↶** mygtukas: grįžtama į ankstesnį meniu arba vertė atmetama (trumpai paspauskite); grįžtama į standartinius rodmenis (palaikykite nuspaudę)
- [7] Reguliavimo rankenėlė: pasirinkite (pasukite) ir patvirtinkite (paspauskite)

i

Jei ekrano apšvietimas išjungtas, jis įsijungia pirmą kartą paspaudus reguliavimo rankenėlę. Pasukus reguliavimo rankenėlę ir tuo pačiu metu paspaudus kitą valdymo elementą, be aprašyto efekto, įjungiamas apšvietimas. Veiksmų, kuriuos turi atlikti operatorius, aprašymuose šiose instrukcijose visada laikomasi prielaidos, kad apšvietimas yra įjungtas. Jei joks valdymo elementas nesuaktyvintas, apšvietimas išsijungia automatiškai (maždaug po 30 s pagal standartinius rodmenis, maždaug po 30 min. meniu, po 24 val. trikties atveju).

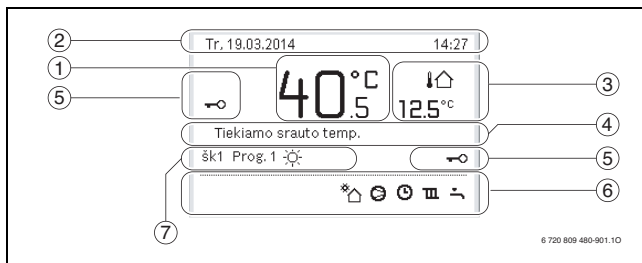





















Pav. 4 Standartinių rodmenų simboliai (pavyzdinis ekranas)

i

Standartiniame ekrane rodomas šildymo kontūras. Pakeitus reikiamą patalpos temperatūrą standartiniame ekrane, tai turi įtakos tik rodomam šildymo kontūrai.

Elementas	Simbolis	Paaiškinimas
1	20.5 °C	Rodoma vertė (dabartinė temperatūra): <ul style="list-style-type: none"> • Patalpos temperatūra, jei faktiniame šildymo kontūre sumontuotas nuotolinis valdymas. • Šilumos šaltinio temperatūra, jei nuotolinis valdymas nesumontuotas.
2	-	Informacijos eilutė: rodomas dienos laikas, savaitės diena ir data.
3	8.0 °C	Papildomas temperatūros ekranas: lauko temperatūra, saulės kolektoriaus arba karšto vandens temperatūra.
	[Icon]	Ventiliacijos atveju: ventiliacijos lygio ekranas.
	[Icon]	Ventiliacijos atveju: apsauga nuo užšalimo (sumažinta ventiliacija).
4	-	Tekstinė informacija: pvz., rodomos temperatūros pavadinimas (→ Pav. 4, [1]). Jei yra triktis, čia bus rodoma atitinkama informacija, kol triktis bus pašalinta.
5	[Icon]	Aktyvintas mygtukų blokas (palaikykite nuspaudę KV mygtuką ir reguliavimo rankenėlę, kad įjungtumėte arba išjungtumėte mygtukų bloką).

Elementas	Simbolis	Paaiškinimas
6		Informacinis vaizdas: veikia saulės kolektorius.
		Informacinis vaizdas: įjungtas karšto vandens ruošimas
		Informacinis vaizdas: įjungta karšto vandens terminė dezinfekcija
		Informacinis vaizdas: veikia papildomas karšto vandens ruošimas
		Informacinis vaizdas: įjungtas baseino šildymas
		Informacinis vaizdas: įjungtas šildymas
		Informacinis vaizdas: įjungtas vėsinimas
		Informacinis vaizdas: energijos tiekimo įmonės pertrauktis
		Informacinis vaizdas: įjungta išorinė įvestis (nuotolinė)
		Informacinis vaizdas: įjungtas atostogų režimas
		Informacinis vaizdas: įjungta laiko programa
		Informacinis vaizdas: įjungta išmaniojo tinklo funkcija
		Informacinis vaizdas: besiūlių grindų džiovinimas aktyvus
		Informacinis vaizdas: įjungtas elektrinis kaitintuvas
		Informacinis vaizdas: įjungta galios apsauga
	7	
		Informacinis vaizdas: įjungta atitirpinimo funkcija
		Informacinis vaizdas: kompresorius (šilumos siurblys) aktyvus
		Informacinis vaizdas: kompresorius (šilumos siurblys) aktyvus
7	Veik.rež.	Veikimo režimas: [Optimizuotas rež.] neįjungta laiko programa. Veikimo režimas: [Programa 1] [Programa 2] įjungtas rodomo šildymo kontūro automatinis režimas (pagal laiko programą).
		Veikimo režimas: įjungtas šildymo režimas.
		Veikimo režimas: įjungtas budėjimo režimas.

Lent. 2 Ekране rodomi simboliai

Pagrindinio meniu konstrukcijos apžvalga ir atskirų meniu punktų padėtis pavaizduota šio dokumento pabaigoje.

Informacinio meniu punktų apžvalga yra šio dokumento pabaigoje. Naudojantis informaciniu meniu galima greitai rasti informacijos apie šilumos siurblio būseną.

Toliau pateikiami standartinių rodmėnų aprašai (→ 4 pav.).

3.2.2 Išjungimas

Naudotojo sąsąja maitinama per BUS sąsąją ir paprastai yra įjungta. Išjungti sistemą reikia tik laikinai, pavyzdžiui, valant filtrus. Išjungimo metu išjungiamą visa sistema, neveikia apsauga nuo užšalimo.

- ▶ Norėdami laikinai išjungti sistemą:
 - Paspauskite ir palaikykite parinkimo rankenėlę, kol atsidarys iššokantis meniu.
 - Pasirinkite **Taip** meniu **Perjungti į ramybės rež.**
- ▶ Norėdami įjungti sistemą:
 - Paspauskite ir palaikykite parinkimo rankenėlę, kol atsidarys iššokantis meniu.
 - Pasirinkite **Taip** meniu **Iš ramybės režimo perjungti į įprastinį režimą?**



Jei ilgam laikui nutrūksta maitinimas arba įranga ilgai neveikia, gali reikėti iš naujo nustatyti datą ir laiką. Visi kiti nustatymai išsaugomi visada.

3.2.3 Šildymo kontūro standartiniams rodmenims parinkimas

Standartiniuose rodmenyse visada rodomi tik šildymo kontūro duomenys. Jei yra sumontuoti 2 ar keli šildymo kontūrai, galima nustatyti, su kuriuo šildymo kontūru susiję standartiniai rodmenys.

- ▶ Norėdami pasirinkti šildymo kontūrą, spauskite ir sukite reguliavimo rankenėlę.

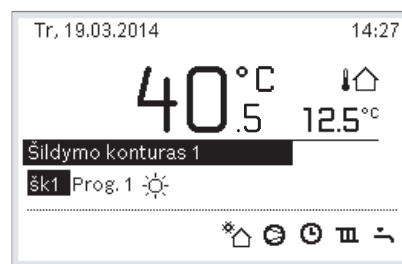

6 720 809 480-902.10

- ▶ Norėdami patvirtinti, kelias sekundes palaukite arba paspauskite reguliavimo rankenėlę.

3.2.4 Veikimo režimo nustatymas

Įjunkite automatinį režimą (su laiko programa)

Jeį įjungtas rankinis valdymas:

- ▶ Paspauskite **menu** mygtuką.
- ▶ Paspauskite reguliavimo rankenėlę, kad atvertumėte **Šildyti** arba **Šildymas/vėsinimas** meniu.
- ▶ Paspauskite reguliavimo rankenėlę, kad atvertumėte Veik.rež. meniu.
- ▶ Pažymėkite norimą šildymo kontūrą ir paspauskite reguliavimo rankenėlę.
- ▶ Pasirinkite **auto** ir paspauskite reguliavimo rankenėlę.
- ▶ Palaikykite nuspaudę  mygtuką, kad sugrįžtumėte į standartinius rodmenis.

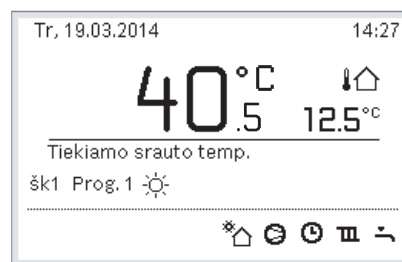

6 720 809 480-903.10

Rodomas iššokantis langas ir įjungiamą laiko programa. Mirksi esama temperatūra.

Optimizuoto valdymo įjungimas (be laiko programos)

Jeį įjungtas automatinis režimas:

- ▶ Paspauskite **menu** mygtuką.

- ▶ Paspauskite reguliavimo rankenėlę, kad atvertumėte **Šildyti** arba **Šildymas/vėsinimas** meniu.
- ▶ Paspauskite reguliavimo rankenėlę, kad atvertumėte Veik.rež. meniu.
- ▶ Pažymėkite norimą šildymo kontūrą ir paspauskite reguliavimo rankenėlę.
- ▶ Pasirinkite **Optimiz.** ir paspauskite reguliavimo rankenėlę.
- ▶ Palaikykite nuspaudę  mygtuką, kad sugrįžtumėte į standartinius rodmenis.



6 720 809 480-904.10

Rodomas iššokantis langas ir reikiama patalpos temperatūra.

3.2.5 Laikinas patalpos temperatūros keitimas

Automatinio režimo išsaugojimas

- ▶ Norėdami nustatyti pagedaujama patalpos temperatūrą, pasukite ir paspauskite reguliavimo rankenėlę.
- Atitinkamas laiko intervalas rodomas kitaip nei kiti laiko intervalai.

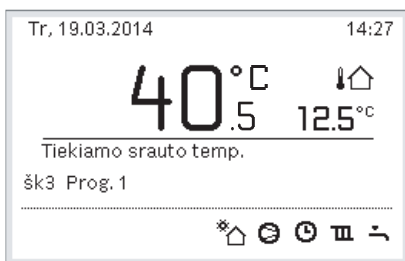

6 720 809 480-905.10

Pakeitimas galioja iki tol, kol pasiekiamas aktyvios laiko programos kitas jungimas laikas.

Temperatūros keitimo panaikinimas:

- ▶ Norėdami nustatyti laiko programoje įvestą vertę, sukite ir paspauskite reguliavimo rankenėlę.

3.2.6 Ilgalaikis patalpos temperatūros keitimas

Optimizuotas rež. (be laiko programos)

- ▶ Pasukite ir paspauskite reguliavimo rankenėlę, kad nustatytumėte temperatūrą.

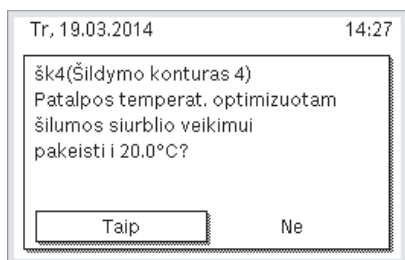

6 720 809 480-906.10

-arba-

- ▶ Atidarykite **Šildyti** arba **Šildymas/vėsinimas** > **Temp. nustatymai** > **Optimizuotas rež.** meniu.
- ▶ Pasirinkite norimą temperatūrą ir patvirtinkite arba pasirinkite **Šildym. išj.** ir patvirtinkite.

Automatinis režimas

- ▶ Atidarykite **Šildyti** arba **Šildymas/vėsinimas** > **Temp. nustatymai** > **Šildyti, Sumažinti** arba **Vėsin.** meniu.



6 720 809 480-07.10

- ▶ Nustatykite kiekvieno režimo norimą temperatūrą ir patvirtinkite arba pasirinkite ir patvirtinkite, kad nustatytumėte **Šildym. išj.** budėjimo režimą.
- ▶ Naudodamiesi laiko programa priskirkite veikimo režimus reikiamiems laiko tarpams.

3.2.7 Nustatymų, skirtų šildymui su laiko programa (automatinis režimas), priderinimas

Atidarykite laiko programos pritaikymo šildymo sistemai meniu

- ▶ Atidarykite pagrindinį meniu.
- ▶ Atidarykite meniu **Šildyti** arba **Šildymas/vėsinimas** > **Laiko progr.** > **Mano laiko progr.1** arba **2**.

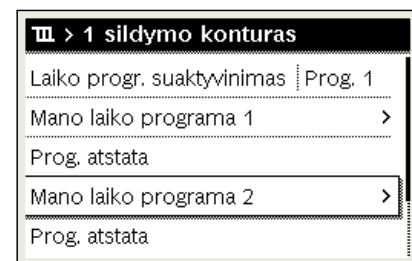

6 720 807 406-24.10

Savaitės dienos arba dienų grupės parinkimas

- ▶ Atidarykite šildymo sistemai skirtos laiko programos priderinimo meniu.
- ▶ Norėdami suaktyvinti savaitės dienos arba dienų grupės įvesties lauką, paspauskite reguliavimo rankenėlę.
- ▶ Parinkite ir patvirtinkite savaitės dieną arba dienų grupę.



0010010088-001

Jungimo laiko perštūmimas

- ▶ Atidarykite šildymo sistemai skirtos laiko programos priderinimo meniu.
- ▶ Norėdami suaktyvinti jungimo laiko įvesties lauką, sukite ir paspauskite reguliavimo rankenėlę.

- ▶ Nustatykite ir patvirtinkite jungimo laiką.

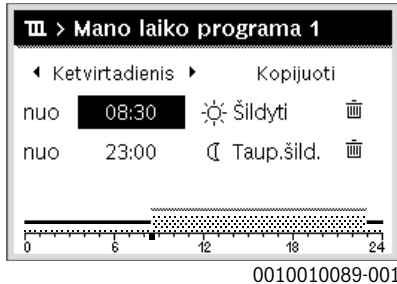

Temperatūros/veikimo režimo laiko atkarpai nustatymas

- ▶ Atidarykite šildymo sistemai skirtos laiko programos priderinimo meniu.
- ▶ Norėdami aktyvinti veikimo režimo įvesties lauką, pasukite ir paspauskite reguliavimo rankenėlę.
- ▶ Nustatykite ir patvirtinkite veikimo režimą.

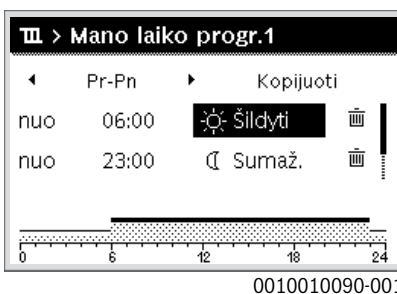

Jungimo laiko šalinimas

- ▶ Atidarykite šildymo sistemai skirtos laiko programos priderinimo meniu.
- ▶ Pasirinkite ir patvirtinkite jungimo laiko šalinimo simbolį (☒).

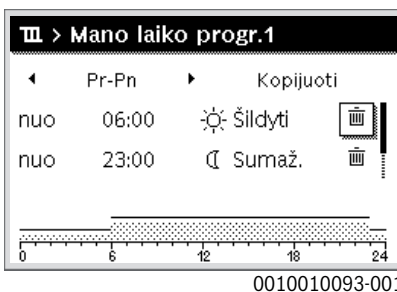

Simbolis susijęs su jungimo laiku toje pačioje eilutėje.

- ▶ Norėdami pašalinti jungimo laiką, pasirinkite **Taip** ir patvirtinkite. Prieš tai esantis laiko intervalas pailginamas iki kito jungimo laiko. Jungimo laikai automatiškai išrūšiuojami chronologine tvarka.

Laiko programos kopijavimas

- ▶ Atidarykite šildymo sistemai skirtos laiko programos priderinimo meniu.
- ▶ Pasirinkite kopijuojamą savaitės dieną, pvz., ketvirtadienį.

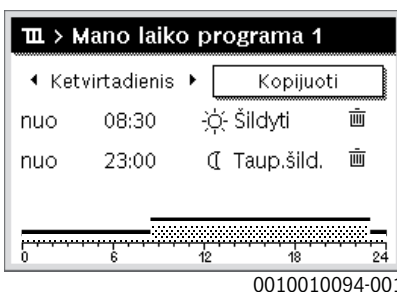

- ▶ **Kopijuoti** pasirinkite ir patvirtinkite. Rodomas savaitės dienų parinkčių sąrašas.

- ▶ Pasirinkite ir patvirtinkite dienas (pvz., pirmadienį ir antradienį), ant kurių užrašoma prieš tai pasirinkta laiko programa.

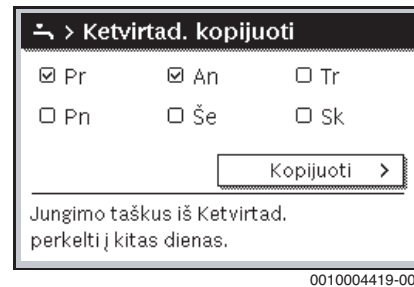

- ▶ **Kopijuoti** pasirinkite ir patvirtinkite.

3.2.8 Aktyvios laiko programos parinkimas šildymo sistemai

- ▶ Atidarykite pagrindinį meniu.
- ▶ Atidarykite **Šildyti** arba **Šildymas/vėsinimas** > **Laiko progr.** > **Laiko progr.suaktyvin..**



- ▶ Pasirinkite **Mano laiko progr.1** arba **2** ir patvirtinkite.



Naudotojo sąsaja veikia nustačius automatinį režimą su pasirinkta laiko programa. Jei sumontuoti 2 ar daugiau šildymo kontūrų, šis parametras taikomas tik pasirinktam šildymo kontūrai.

3.2.9 Laiko programos ar šildymo kontūro pervadinimas

Laiko programoms ir šildymo kontūrams iš anksto yra suteikti standartiniai pavadinimai.

Atidarykite meniu laiko programai pervadinti

- ▶ Atidarykite pagrindinį meniu.
- ▶ Atidarykite **Šildyti** arba **Šildymas/vėsinimas** > **Laiko progr.** > **Šild.kont.1...4** > **Laiko progr.pervadin.** meniu. Žymeklis mirksi, nuroydamas pradinę duomenų įvesties padėtį.

Atidarykite meniu šildymo kontūrai pervadinti (tik jei sumontuoti 2 ar daugiau šildymo kontūrų)

- ▶ Atidarykite pagrindinį meniu.

- ▶ Atidarykite **Šildyti** arba **Šildymas/vėsinimas > Laiko progr. > Šild.kont.1 > Šild.kont.pervadin.** meniu (arba kitą šildymo kontūrą).

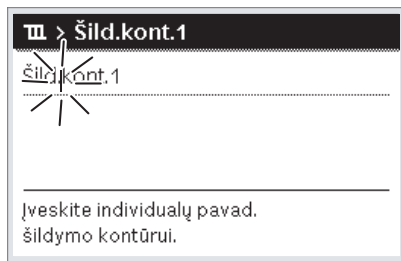

Žymeklis mirksi, nurodydamas pradinę duomenų įvesties padėtį.

Ženklių įvedimas/įterpimas

- ▶ Atidarykite laiko programos arba šildymo kontūro pervadinimo meniu.
- ▶ Sukdami reguliavimo rankenėlę, nustatykite žymeklį į pageidaujamą padėtį.
- ▶ Spausdami reguliavimo rankenėlę suaktyvinkite įvesties lauką (žymeklio dešinėje).
- ▶ Pasirinkite ženklą ir patvirtinkite.

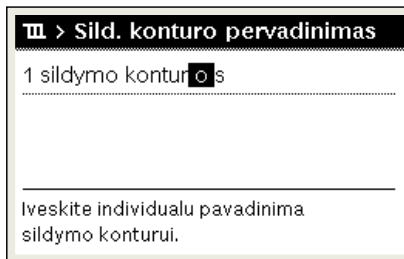

Pasirinktas ženklas įvedamas (įterpiamas). Aktyvinamas įvesties laukas kitam teksto ženklui.

- ▶ Norėdami pabaigti įvestį, paspauskite mygtuką ↵.

Ženklo šalinimas/pavadinimo atkūrimas

Norėdami pašalinti ženklą:

- ▶ Atidarykite laiko programos arba šildymo kontūro pervadinimo meniu.
- ▶ Sukdami reguliavimo rankenėlę, nustatykite žymeklį už ženklo, kurį reikia pašalinti.
- ▶ Spausdami reguliavimo rankenėlę suaktyvinkite įvesties lauką.
- ▶ Pasirinkite ženklą <C ir patvirtinkite.

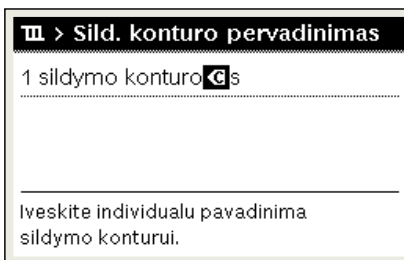

Ženklas įvesties lauko kairėje pašalinamas.

Norėdami atkurti pavadinimą:

- ▶ Pašalinkite visus ženklus. Automatiškai vėl įvedamas standartinis pavadinimas.

3.2.10 Karšto vandens nustatymas



Jei yra suaktyvinta terminės dezinfekcijos funkcija, karšto vandens talpykla sušildoma iki šiai funkcijai nustatytos temperatūros. Aukštesnės temperatūros karštą vandenį galima naudoti karšto vandens sistemos terminiai dezinfekcijai.

- ▶ Laikykitės regiono ir vietos reikalavimų, cirkuliacinio siurblio eksploataavimo sąlygų, įskaitant reikalavimus vandens kokybei bei šilumos generatoriaus instrukcijos.

Pasirinkite karšto vandens ruošimo veikimo režimą

Paspauskite KV mygtuką 

- ▶ Pasirinkite ir patvirtinkite **Visada ij. - karšt.vand. Eco+¹⁾** Žemiausios karšto vandens temperatūros režimas, kuriuo sunaudojama mažiausiai energijos.

-arba-

- ▶ **Visada ij. - karšt.vand. Eco.**

Vidutinės karšto vandens temperatūros režimas, kuriuo patiriamos vidutinės energijos sąnaudos.

-arba-

- ▶ **Visada ij. - karšt.vand.komfort.**

Aukščiausios temperatūros režimas, kuriuo sunaudojama daugiau energijos ir galimai galimas didesnis sistemos garsas.

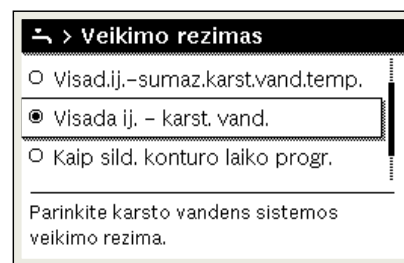

6 720 807 406-39.10

Kiekvieno režimo karšto vandens temperatūrą nustato montuotojas.

Įjunkite papildomą karšto vandens talpyklos užpildymą

Jei laikinai reikia daugiau karšto vandens ne pagal įprasto karšto vandens užpildymo arba laiko programos parametrus:

- ▶ Paspauskite  mygtuką.

-arba-

- ▶ Atidarykite meniu Karšt.vand. > Itin karštas vanduo.

- ▶ Nustatykite didžiausią karšto vandens temperatūrą ir trukmę pagal poreikį.

- ▶ Pasirinkite ir patvirtinkite **Dabar paleisti**.

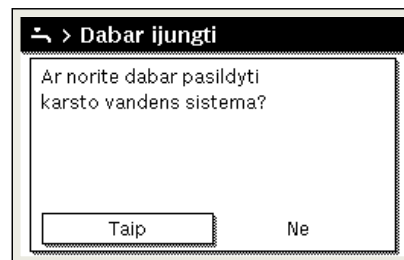

6 720 807 406-14.10

- ▶ Iššokančiame lange pasirinkite **Taip** ir patvirtinkite.
- ▶ Vandens šildymas įjungiamas nedelsiant. Pasibaigus nustatytam laikui, papildomas karšto talpyklos užpildymas vėl automatiškai išsijungia.

1) Negalimas naudojant šviežio vandens stotelę.

Atidarykite laiko programos pritaikymo karšto vandens ruošimui meniu

- ▶ Atidarykite pagrindinį meniu.
- ▶ Atidarykite Karšt.vand. > **Laiko progr.** meniu.
- ▶ Pasirinkite **Individ.laik.progr.** ir patvirtinkite.
- ▶ Nustatykite perjungimo laiką ir veikimo režimus.



6 720 809 480-927.10

3.2.11 Atostogų programos nustatymas

Atostogų programos meniu atidarymas

- ▶ Atidarykite pagrindinį meniu.
- ▶ Atidarykite meniu **Atostog.** > **Atost.1, 2, 3, 4** arba **5**.



6 720 807 406-43.10

Jei pasirinktoje atostogų programoje nustatytas atostogų laikotarpis, rodomas atitinkamas meniu **Atost.1, 2, 3, 4** arba **5**.

Atostogų laikotarpio nustatymas

- ▶ Atidarykite atostogų programos meniu.
- ▶ Jei pasirinktai atostogų programai atostogų laikotarpis jau yra nustatytas, atidarykite meniu **Atost.laik.progr.**
- ▶ Atostogų laikotarpio punktam **Pradž.:** ir **Pab.:** pasirinkite dieną, mėnesį ir metus ir patvirtinkite.



0010008209-001

- ▶ Norėdami įvestį baigti, pasirinkite **Tęsti** ir patvirtinkite.

Šildymo ir karšto vandens atostogų programai nustatymas

- ▶ Atidarykite atostogų programos meniu.

- ▶ Atidarykite meniu **Šild.k./karšt.v. parinkt.**



6 720 809 480-34.2I

- ▶ Pasirinkite ir patvirtinkite šildymo kontūrus ir karšto vandens sistemas.

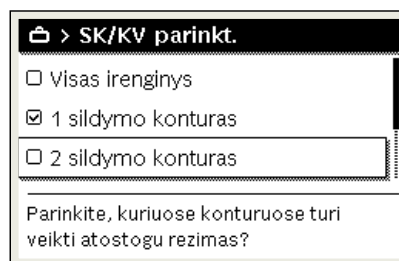

6 720 807 406-46.10

- ▶ Atostogų programa galioja pasirinktiems šildymo kontūrams ir karšto vandens sistemoms.
- ▶ Norėdami parinktį baigti, pasirinkite **Tęsti** ir patvirtinkite.
- ▶ Pasirinktos atostogų programos meniu patikrinkite ir, jei reikia, priderinkite **Šildymas** ir **Karšt.vand.** nustatymus.

Atostogų programos nutraukimas

Atostogų laikotarpiu rodoma, iki kada suaktyvinta atostogų programa.



6 720 809 480-36.10

Jei yra sumontuoti 2 ar keli šildymo kontūrai, prieš nutraukiant atostogų programą standartiniuose rodmenyse reikia pasirinkti atitinkamą šildymo kontūrą.

Jei atostogų programa nustatyta ties **Kaip šeštad.:**

- ▶ Pasukite reguliavimo rankenėlę ir nustatykite pageidaujamą patalpos temperatūrą. Pakeitimas galioja iki tol, kol pasiekiamas aktyvios laiko programos kitas jungimas laikas.

Jei neįjungta jokia laiko programa, atostogų programą nutrauksite ją pašalindami.

Atostogų programos šalinimas

- ▶ Atidarykite atostogų programos meniu.
- ▶ **Šalinti** pasirinkite ir patvirtinkite.

- ▶ Pasirinkite išskylantįjį langą **Taip** ir patvirtinkite.



6 720 807 406-47.10

Atostogų programa pašalinama.

3.2.12 Kiti nustatymai

Laiko ir datos nustatymas

Jei valdymo blokui įtampa ilgesnį laiką nebuvo tiekama, reikia nustatyti datą ir laiką:

- ▶ Atkurkite įtampos tiekimą.
- Valdymo blokas rodo datos nustatymą.

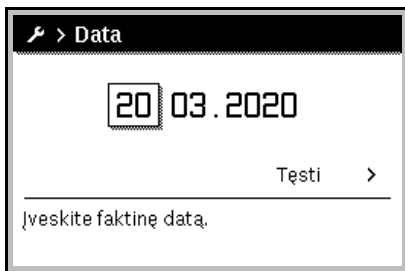

0010003250-002

- ▶ Nustatykite dieną, mėnesį ir metus ir patvirtinkite.
- ▶ **Tęsti** patvirtinkite.
- Valdymo blokas rodo paros laiko nustatymą.

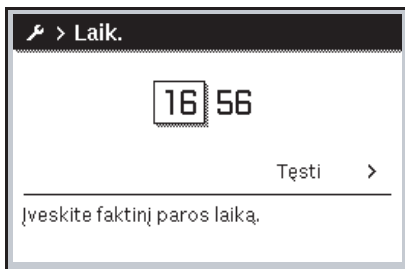

0010003251-001

- ▶ Nustatykite valandas ir minutes.
- ▶ **Tęsti** patvirtinkite.
- Norint iš naujo paleisti eksploatuoti, jokių kitų nustatymų atlikti nereikia.

Mygtukų blokatoriaus įjungimas/išjungimas

Norėdami įjungti arba išjungti mygtukų blokatorių:

- ▶ Vienu metu spauskite **reguliavimo rankenėlę** ir mygtuką **karštas vanduo**, kol ekrane pasirodys arba užges raktų simbolis.

Parankinių funkcijų nustatymas

Mygtuku **fav** galima tiesiogiai iškviešti dažnai naudojamas 1 šildymo kontūro funkcijas. Norėdami atidaryti meniu, vieną kartą paspauskite mygtuką.

Parankinių sąrašo priderinimas meniu:

- ▶ Paspauskite ir laikykite nuspaustą **fav** mygtuką, kol įsijungs konfigūravimo meniu.
- ▶ Norėdami pasirinkti funkciją (**Taip**) arba pašalinti parinktį (**Ne**), pasukite ir paspauskite reguliavimo rankenėlę.

- ▶ Norėdami uždaryti meniu, paspauskite mygtuką ↵.

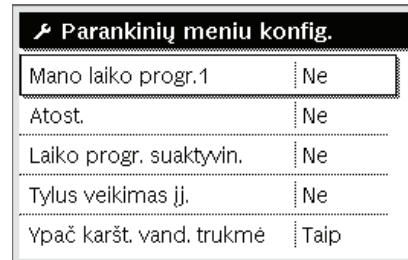

6 720 809 480-15.21

3.3 Pagrindinis meniu

Priklausomai nuo šildymo įrenginio ir valdymo bloko naudojimo būdo, galima pasirinkti ne visus meniu punktus, žr. šio dokumento pabaigoje pateiktą pagrindinio meniu apžvalgą.

3.3.1 Šildymo kontūro nustatymai

Meniu: **Šildymas/vėsinimas**

Meniu elementas	Aprašymas
Veik.rež.	Pasirinkite šildymo režimą: optimizuotą ar pagal laiko programą.
Temp. nustatymai	Lygių [Šildyti], [Sumažinti], [Optimizuotas rež.] arba [Vėsin.] temperatūras galima nustatyti šiame meniu.
Laiko progr.	→ žr. lent. 4
Vasar./žiemos režim.perjungim.	→ žr. lent. 5
KV kint.rež.	→ žr. lent. 6

Lent. 3 Šildymo nustatymai

Laiko progr. pritaikymas automatiniam režimui

Meniu: **Laiko progr.**

Meniu elementas	Aprašymas
Laiko progr.suaktyvin.	Suaktyvintus automatinį režimą, galima valdyti patalpos temperatūrą pagal pasirinktos laiko programos [Mano laiko progr.1] arba [Mano laiko progr.2] nustatymus.
Mano laiko progr.1	Kiekvienai dienai ar dienų grupei galima nustatyti 2 perjungimo laikus. Kiekvienam perjungimo laikui automatinio režimu gali būti priskirtas vienas iš dviejų veikimo režimų (arba temperatūra). Trumpiausias laiko tarpas tarp dviejų perjungimų yra 15 minučių.
Prog. atkūrimas	Čia galima atkurti [Mano laiko progr.1] gamyklinį nustatymą.
Mano laiko progr.2	→ Žr. [Mano laiko progr.1]
Prog. atkūrimas	Čia galima atkurti [Mano laiko progr.2] gamyklinį nustatymą.
Laiko progr.pervadin.	Laiko programų pavadinimai gali būti keičiami taip pat, kaip ir šildymo kontūrų pavadinimai. Taip lengviau pasirinkti tinkamą laiko programą, pvz., „šeima“ arba „naktinė pamaina“.

Lent. 4 Šildymo laiko programos nustatymai

Vasaros / žiemos perjungimo ribinės vertės nustatymas



PERSPĖJIMAS:

Rizika sugadinti sistemą!

- ▶ Neperjunkite į vasaros režimą, jei kyla užšalimo pavojus.

Meniu: **Vasar./žiemos režim.perjungim.**

Meniu elementas	Aprašymas
Šildymas/ vėsinimas	<ul style="list-style-type: none"> • Vasarą šildymo/vėsinimo režimą galima išjungti [Nuolat vasara]. • Šildymo/vėsinimo režimą galima įjungti/išjungti pagal lauko temperatūrą (galima tik jei [Autom.režimas] įjungtas šildymo kontūre). • Šildymo režimas gali būti aktyvus [Nuolat šildyti]. Tačiau šildymas įsijungia tik jei viduje per šalta. • Vėsinimo režimas gali būti aktyvus [Vėsin.]. Tačiau vėsinimas įsijungia tik jei viduje per karšta. <p>Jei sumontuotas daugiau nei vienas šildymo kontūras, [Šild.kont.1 ... 4] rodomas vietoje šio meniu elemento.</p>
Šild.režim. nuo ¹⁾	Jei lauko temperatūra ²⁾ nukrenta žemiau čia nustatytos temperatūros ribos, šildymo sistema įsijungia. Sistemose, kuriose yra daugiau nei vienas šildymo kontūras, šis nustatymas kiekvieno atveju susietas su atitinkamu šildymo kontūru.
Vėsin.rež. nuo	Jei lauko temperatūra pakyla aukščiau čia nustatytos ribos, šildymo sistema išsijungia ir įsijungia vėsinimas. Sistemose, kuriose yra daugiau nei vienas šildymo kontūras, šis nustatymas kiekvieno atveju susietas su atitinkamu šildymo kontūru.

- 1) Šis meniu elementas rodomas tik jei atitinkamame šildymo kontūre įjungtas vasaros ir žiemos režimų perjungimas priklausomai nuo lauko temperatūros.
- 2) Kai lauko temperatūra reguliuojama (slopinama), išmatuotos lauko temperatūros pokyčiai atidedami ir svyravimai sumažėja.

Lent. 5 Vasaros / žiemos perjungimo nustatymai

Kintančio karšto vandens ruošimo nustatymas

Jei kintamas karšto vandens šildymas neįjungtas, karšto vandens šildymui teikiama pirmenybė ir jis pertraukia šildymo sistemos veikimą.

Meniu: **KV kint.rež.**

Meniu elementas	Aprašymas
KV kint.rež.jj.	Jei vienu metu reikia ir karšto vandens, ir šildymo, sistema paeiliui įjungs karšto vandens ir šildymo režimą pagal laiką, nustatytą [Karšto vandens prioritetas] ir [Šild.prioritet.].
Karšto vandens prioritetas	Karšto vandens ruošimo trukmė.
Šild.prioritet.	Šildymo režimo trukmė.

Lent. 6 Kintančio karšto vandens ruošimo nustatymai

3.3.2 Karšto vandens nustatymai



Naudojant papildomą karšto vandens, terminės dezinfekcijos ar kasdienio šildymo funkcijas, galimos didesnės išlaidos elektrai, kadangi gali būti įjungiamas pašildymas naudojant elektrą.



Jei sumontuota šviežio vandens stotelė, karšto vandens temperatūros ≥ 52 °C nustatymas gali nulemti didesnes išlaidas elektrai, kadangi gali būti įjungiamas pašildymas naudojant elektrą.

Karšto vandens šildymo režimo nustatymas

Montuotojas nustato skirtingų režimų temperatūras.

Meniu: Veik.rež.

Meniu elementas	Aprašymas
Veik.rež.	<ul style="list-style-type: none"> • [išj.]: Išjungtas, karštas vanduo neruošiamas. • [Visada jj. - karšt.vand. Eco+]¹⁾: Žemiausios karšto vandens temperatūros režimas, kuriuo sunaudojama mažiausiai energijos. • [Visada jj. - karšt.vand. Eco.]: Vidutinės karšto vandens temperatūros režimas, kuriuo patiriamos vidutinės energijos sąnaudos. • [Visada jj. - karšt.vand.komfort.]: Aukščiausios temperatūros režimas, kuriuo sunaudojama daugiau energijos. • [Individ.laik.progr.]: Karšto vandens laiko programa, veikianti nepriklausomai nuo bet kurios šildymo kontūro laiko programos.

1) Negalimas naudojant šviežio vandens stotelę

Lent. 7 Karšto vandens režimo nustatymai

Karšto vandens laiko programos nustatymas

Meniu: **Laiko progr.**

Meniu elementas	Aprašymas
Mano karšt.v.laik.pr.	Atskira karšto vandens ruošimo laiko programa, veikianti nepriklausomai nuo šildymo sistemos laiko programos. Kiekvienai dienai ar dienų grupei galima nustatyti 6 perjungimo laikus. Kiekvienam perjungimo laikui automatinio režimu gali būti priskirtas vienas iš veikimo režimų. Trumpiausias laiko tarpas tarp dviejų perjungimų yra 15 minučių.
Prog. atkūrimas	Šiuo meniu elementu atkuriamas karšto vandens sistemos laiko programos gamyklinis nustatymas.

Lent. 8 Karšto vandens laiko programos nustatymai

Papildomo karšto vandens ruošimo aktyvinimas

Meniu: **ltin karštas vanduo**

Meniu elementas	Aprašymas
Dabar paleisti/ Dabar nutraukti	Suaktyvinus papildomo karšto vandens funkciją, karštas vanduo nustatytą laiką kaitinamas iki nustatytos temperatūros. Kai funkcija įjungta, meniu rodoma [Dabar nutraukti]. Pasirinkite šį nustatymą, jei norite nedelsdami išjungti papildomo karšto vandens funkciją.
Temp.	Papildomo karšto vandens funkcijos pageidaujama karšto vandens temperatūra.
Trukmė	Papildomo karšto vandens funkcijos trukmė. Pasibaigus laikui, funkcija automatiškai išsijungia ir sistema grįžta į normalų karšto vandens režimą.

Lent. 9 Papildomo karšto vandens funkcijos nustatymai

Terminė dezinfekcija

ĮSPĖJIMAS:
Legionelės kelia pavojų gyvybei!

Esant per žemai karšto vandens temperatūrai, gali karštame vandenyje gali atsirasti legionelių.

- ▶ Terminės dezinfekcijos įjungimas **-arba-**
- ▶ Kreipkitės į kvalifikuotą specialistą, kad techninės priežiūros meniu nustatytų kasdienį šildymą.
- ▶ Dėl sistemos konfigūracijos arba dėl dažno vandens naudojimo terminė dezinfekcija gali būti nutraukta anksčiau. Tokiu atveju valdymo blokas nurodo triktį. Todėl aktyvuojant terminę dezinfekciją reikia atkreipti dėmesį į tai, kad ji būtų atlikta be pranešimo apie triktį.
- ▶ Laikykitės geriamojo vandens reglamento.



Jei terminė dezinfekcija pasibaigė per anksti, ekrane rodoma informacija. Sistema pakartos terminę dezinfekciją po 24 valandų.



Jei terminė dezinfekcija yra nustatyta ir įjungama išoriniame šilumos šaltinyje, naudotojo sąsajos nustatymai neturi jokios įtakos terminiai dezinfekcijai.

ĮSPĖJIMAS:
pavojus nusiplikyti!

Jeį, siekiant išvengti legionelių, yra suaktyvinta terminė dezinfekcija arba kasdienis pakaitinimas, tai karštas vanduo vieną kartą pakaitinamas iki aukštesnės kaip 60 °C temperatūros (pvz., antradienį, 02:00 val. nakties).

- ▶ Terminės dezinfekcijos/kasdienio pakaitinimo niekada nevykdysite įprastinio naudojimo metu.
- ▶ Įsitinkite, kad yra įmontuotas maišytuvas. Jei abejojate, pasikonsultuokite su specialistu.

Meniu: **Autom.term.dezinf.**

Meniu elementas	Aprašymas
Paleid.	Visas karšto vandens tūris kartą per savaitę ar parą automatiškai pašildomas iki užduotosios temperatūros, jei čia nustatytas [Auto].
Dabar paleisti/ Dabar nutraukti	Momentinis terminės dezinfekcijos paleidimas arba nutraukimas nepriklausomai nuo nustatytos savaitės dienos.
Sav.dien.	Savaitės diena, kurią kartą per savaitę atliekama terminė dezinfekcija, arba kasdienė terminė dezinfekcija.
Laikas	Paros laikas, kai automatiškai pradeda terminė dezinfekcija.

Lent. 10 Terminės dezinfekcijos nustatymai

Kintančio karšto vandens ruošimo nustatymas

Jeį kintamas karšto vandens šildymas neįjungtas, karšto vandens šildymui teikiama pirmenybė ir jis pertraukia šildymo sistemos veikimą.

Meniu: **KV kint.rež.**

Meniu elementas	Aprašymas
KV kint.rež.įj.	Jeį vienu metu reikia ir karšto vandens, ir šildymo, sistema paeiliui įjungs karšto vandens ir šildymo režimą pagal laiką, nustatytą [Karšto vandens prioritetas] ir [Šild.prioritet.].
Karšto vandens prioritetas	Karšto vandens ruošimo trukmė.
Šild.prioritet.	Šildymo režimo trukmė.

Lent. 11 Kintančio karšto vandens ruošimo nustatymai

Karšto vandens cirkuliacijos nustatymai

Meniu: **Cirkuliac.**

Meniu elementas	Aprašymas
Veik.rež.	<ul style="list-style-type: none"> • [išj.]: Cirkuliacija išjungta visam laikui. • [įj.]: Siurblys veiks pagal [įjung. dažnumas] nustatymus. Karšto vandens cirkuliacinio siurblio laiko programa neįjungta. • Cirkuliaciją galima susieti su karšto vandens ruošimo laiko programa. • [Mano laik.progr.cirkul.]: Nustatoma karšto vandens cirkuliacinio siurblio laiko programa, veikianti nepriklausomai nuo karšto vandens laiko programos.
Įjung. dažnumas	Paleidimo dažniu nustatoma, kaip dažnai karšto vandens cirkuliacinis siurblys veikia tris minutes iš eilės kas valandą (1 x 3 min./val. ... 6 x 3 min./val.) arba veikia pastoviai. Kad ir kaip būtų, cirkuliacija yra aktyvi tik laiko programoje nustatytu laiku.
Mano laik.progr.cirkul.	Kiekvienai dienai ar dienų grupei galima nustatyti 6 perjungimo laikus. Karšto vandens cirkuliacinį siurblių galima įjungti arba išjungti kiekvienu perjungimo momentu. Trumpiausias laiko tarpas tarp dviejų perjungimų yra 15 minučių.
Prog. atkūrimas	Atkurtas laiko programos gamyklinis nustatymas.

Lent. 12 Cirkuliacijos nustatymai

3.3.3 Ventiliacijos funkcijos nustatymai

Meniu: **įjung.optim.**

Meniu elementas	Aprašymas
Veik.rež.	[Parinkti vėdin.veik.rež.] <ul style="list-style-type: none"> • [Užmigti] • [Intens.vėdin.] (didelis ventiliacijos srautas) • [Autom.(laik.progr.)] • [Reg.pag.poreik.] (valdoma pagal poreikį) • [Ištr.or.apylank.] (išmetamo oro apylanka) • [Vakarėl.vėd.] (vakarėlio ventiliacija) • [Dūmtr.] (židiny) • [Ventiliatoriaus sūkių skaičius 1 ... 4] • [Vėdin.išjungt.] (ventiliacija išjungta)
Laiko progr.	[Įvesti vėdin.laik.progr.]
Atkurti laik.progr.	[Atkurti laiko programą.]
Oro drėgnis	[Pageidaujamo oro drėgnio lyg.nustatym.]: <ul style="list-style-type: none"> • [Sausas] • [Normal.] • [Drėgn.]
Oro kokybė	[Pageidaujamo oro kokybės lyg.nustatym.]: <ul style="list-style-type: none"> • [Pakank.] • [Normal.] • [Aukš.]

Menu elementas	Aprašymas
Apylanka	[Apylanka] ilgesnėms darbo valandoms: <ul style="list-style-type: none"> [Atidar.] [Užd.]
Tiek. oro temp. regul.	Nustatykite [Tiek. oro temp.]: <ul style="list-style-type: none"> [Šildyti] [Šild.Vės.] (šildymas ir vėsinimas) [Vėsin.] [Išj.]
Tiek. oro temp. regul. (Elektrinis)	Nustatykite [Tiek. oro temp.]: <ul style="list-style-type: none"> [Šildyti] [Išj.]
Pap.šild.- tiek.or.temp.	[Papild.šil.blok. pageid. tiek. oro temp. nustatymas.] 10 ... 22 ... 30 °C
Filtr. veik. laik.	[Laiko iki kito filtro keitimo nustatymas mėnesiais.] 1 ... 6 ... 12 mėn.
Patvirt. filtr. keitimą.	Reikia pakeisti ventilacijos įrenginio filtrus. Patvirtinkite filtro keitimą.
Pervardyti vėd.zon.	Ventilacijos zonų pavadinimai gali būti keičiami taip pat, kaip ir šildymo kontūrų pavadinimai. Taip lengviau pasirinkti tinkamą ventilacijos zoną.

Lent. 13 Ventilacijos nustatymai

3.3.4 Atostogų programos nustatymas

Menu: **Atostog.**



PERSPĖJIMAS:

Rizika sugadinti sistemą!

- Prieš ilgą išvažiavimą iš namų pakeiskite tik nustatymus dalyje **Atostog.**
- Po ilgo nebuvimo namuose patikrinkite šildymo sistemos darbinį slėgį ir, jei reikia, patikrinkite saulės kolektorių sistemos manometrą.
- Prieš ilgą laiką išvykdamas neišjunkite saulės kolektorių sistemos.



Pasirinkus atostogų programą vėsinimo režimas neveiks.

Menu: **Atost.1, Atost.2, Atost.3, Atost.4 ir Atost.5**

Menu elementas	Aprašymas
Atost.laik.progr.	Nustatykite atostogų (kai nebūsime namuose) pradžios ir pabaigos laiką: atostogų programa prasideda nustatytu pradžios laiku, 00:00 val. Atostogų programa baigiasi nustatytu laiku, 24:00 val.
Šild.k./karšt.v. parinktis	Atostogų programa taikoma čia pažymėtomis sistemos dalims. Galima pasirinkti tik sistemoje faktiškai įmontuotus šildymo kontūrus ir karšto vandens sistemas.
Šildymas	Patalpos temperatūros reguliavimas pasirinktiems šildymo kontūrams atostogų laikotarpiu: <ul style="list-style-type: none"> Bet kurią [Pastovi temperat.] galima nustatyti pasirinktiems šildymo kontūrams per visą atostogų laikotarpį. [Išj.] nustatymu visiškai išjungiamas šildymo sistema pasirinktuose šildymo kontūruose.

Menu elementas	Aprašymas
Karšt.vand.	Pasirinktų karšto vandens sistemų karšto vandens nustatymai atostogų laikotarpiu. <ul style="list-style-type: none"> Jei nustatyta [Išj.], atostogų laikotarpiu karštas vanduo nebus ruošiamas. Jei nustatyta [Išj. + term. dezinf. jj.], karšto vandens ruošimas yra išjungtas, tačiau terminė dezinfekcija vis tiek atliekama kaip įprasta kartą per savaitę arba kartą per parą. <p>Pastaba. Jei atostogas leidžiate namuose, karšto vandens ruošimo sistemų nereikia pasirinkti [Šild.k./karšt.v. parinktis], kad būtų užtikrintas karšto vandens tiekimas.</p>
Šalinti	Ištrinkite visus pasirinktos atostogų programos nustatymus

Lent. 14 Atostogų programų nustatymai

3.3.5 Nustatymai kitoms sistemoms arba įrenginiams

Jei šildymo sistemoje yra sumontuotos kitos sistemos ar įrenginiai, bus papildomų meniu punktų. Priklausomai nuo naudojamos sistemos arba įrenginio ir su jais susijusiais konstrukciniais elementais ar konstrukcinėmis dalimis, galima atlikti įvairius nustatymus. Daugiau informacijos apie nustatymus ir funkcijas rasite atitinkamos sistemos ar įrenginio techninėje dokumentacijoje.

Nustatymai baseinui

Menu: **Bas.**

Menu punktas	Aprašas
Baseino šildymo įjungimas	Įjungus šį nustatymą, aktyvinamas baseino šildymas.
Basein.temp.	Vanduo baseine pašildomas iki čia nustatytos temperatūros.
Baseino papild.kaitin.leid.	Jei šilumos siurblys užduotosios temperatūros pasiekti negali, įjungus šį nustatymą šilumą baseinui gali tiekti papildomas kaitintuvas.

Lent. 15 Baseino šildymo nustatymai

Papildomam kaitintuvui skirtos laiko programos nustatymas

Šis meniu yra tik tada, kai įrenginyje yra įmontuotas papildomas kaitintuvas.

Menu: **Papild. kaitint. laiko progr.**

Menu punktas	Aprašas
Laik.pr. Pap.kaitint.jj.	Aktyvinus šį nustatymą, papildomas kaitintuvas gali veikti tik nustatytu laikotarpiu [jj.].
Mano laiko programa	Papildomam kaitintuvui skirtos laiko programos nustatymas.
Laik.progr. atstata	Atkuriami laiko programos gamykliniai nustatymai.
Laiko pr. - min. lauko temp	Jei lauko temperatūra žemesnė nei ši, laiko programa išjungiamas, ir papildomas kaitintuvas gali veikti bet kada. Nustačius [išj.], laiko programa vykdoma nepriklausomai nuo lauko temperatūros.

Lent. 16 Papildomam kaitintuvui skirtos laiko programos nustatymai

Nustatymai hibridinėms sistemoms

Šis meniu yra tik tada, jei sumontuota HS. Tokioje sistemoje yra du šilumos generatoriai: vienas šilumos siurblys ir vienas atskiras, įprastas dujų arba skystojo kuro katilas.

Priklausomai nuo esamų sąlygų ir reikalavimų šilumai, palankesnį energijos ir kainos santykį užtikrina arba šilumos siurblys, arba įprastas šilumos generatorius. Atsižvelgiant į šį santykį reguliatorius lemia, kuris šilumos generatorius veiks.

Energijos ir kainos santykį reikia reguliariai priderinti prie esamo kainų santykio.

Jis apskaičiuojamas pagal tokias formules:

- Santykis naudojant dujas = (elektros energijos kaina/kWh / dujų kaina/kWh) x katilo šildymo koeficientas
- Santykis naudojant skystąjį kurą = (elektros kaina/kWh / skystojo kuro kaina/ kWh) x katilo šildymo koeficientas

Pavyzdys:

- Elektros energijos kaina = 24 centai/kWh
- Dujų kaina = 8 centai/kWh
- Katilo šildymo koeficientas = 0,902
- **Energijos ir kainos santykis = (24/8) x 0,902 = 2,7**

Katilo šildymo koeficientą (katilo naudingumo koeficientą) reikia priderinti prie sumontuoto įrenginio (→ Įrenginio naudojimo instrukcija).

Meniu: **Hibr.sist.**

Meniu punktas	Aprašas
Energ. kainų santyk.	Apskaičiuoto energijos ir kainos santykio įvedimas.

Lent. 17 Nustatymai hibridinėms sistemoms

Išmaniojo tinklo nustatymai

Šis meniu matomas tik įrengus išmaniojo tinklo sistemą.

Meniu elementas	Reguliavimo diapazonas: funkcijos aprašymas
Šildyti	Išmaniajame tinkle prieinama energija naudojama šildymui, jei sistema yra šildymo režime. [Parinkt.taup.šild.]: 0...5 °C Nustatykite, kiek galima didinti patalpos temperatūrą. [Priverst.pakėlim.]: 2...5 °C Nustatykite, kiek galima priverstinai didinti patalpos temperatūrą.
Karšt.vand.	Išmaniajame tinkle prieinama energija naudojama karšto vandens šildymui. [Parinkt.taup.šild.]: [Taip] [Ne] Jungus karštas vanduo šildomas iki temperatūros, kuri nustatyta karšto vandens veikimo režimui [Visada jį. - karšt.vand.komfort.]. Jei įjungta atostogų programa šildymas neatliekamas.

Lent. 18 Išmaniojo tinklo duomenų meniu nustatymai

PVS nustatymai

Šiame meniu atlikite fotovoltinei sistemai (PVS) skirtus nustatymus. Pasirinkite, ar prieinama energija turėtų būti naudojama **Šildyti** ar **Karšt.vand.**

Jei prieinama fotovoltinės sistemos energija ir sumontuota buferinė talpykla su visais šildymo kontūrais su sumaišymu, buferinė talpykla bus šildoma iki didžiausios šilumos siurblio temperatūros.

Meniu: **Fotovoltin.sist.**

Meniu elementas	Reguliavimo diapazonas: funkcijos aprašymas
Šildym. pakėlim.	Fotovoltinėje sistemoje prieinama energija naudojama šildymui, jei sistema yra šildymo režime. Nustatykite, kiek galima didinti patalpos temperatūrą 0...5 °C.
Karšto vand. pakėlim.	PVS prieinama energija naudojama karštam vandeniui. ? [Taip] [Ne] Jungus karštas vanduo šildomas iki temperatūros, kuri nustatyta karšto vandens veikimo režimui [Visada jį. - karšt.vand.komfort.]. Jei įjungta atostogų programa šildymas neatliekamas.

Meniu elementas	Reguliavimo diapazonas: funkcijos aprašymas
Vėsinim.sumaž.	PVS prieinama energija naudojama vėsinimui. [Taip] [Ne] Jungus patalpos temperatūra sumažinama iki temperatūros, kuri nustatyta vėsinimo veikimo režimui. Jei įjungta atostogų programa, vėsinimas neveikia.
Vėsininti tik su fotovolt.s.	Vėsinimas įjungiamas tik jei PVS prieinama energija. [Taip] [Ne] Jungus patalpos temperatūra sumažinama iki temperatūros, kuri nustatyta vėsinimo veikimo režimui. Jei įjungta atostogų programa, vėsinimas neveikia.

Lent. 19 PVS duomenų meniu nustatymai

Energijos valdiklio nustatymai

Šiame meniu atlikite energijos valdikliui (EM) skirtus nustatymus.

Meniu: **Energ.val.sist.**

Meniu elementas	Reguliavimo diapazonas: funkcijos aprašymas
Šildym. pakėlim.	EMS prieinama energija naudojama šildymui, jei sistema yra šildymo režime. Nustatykite, kiek galima didinti patalpos temperatūrą 0...5 °C.
Vėsininti tik su en.v.s.	Vėsinimas įjungiamas tik jei EMS prieinama energija. [Taip] [Ne] Jungus patalpos temperatūra sumažinama iki temperatūros, kuri nustatyta vėsinimo veikimo režimui. Jei įjungta atostogų programa, vėsinimas neveikia.

Lent. 20 Nustatymai EMS duomenų meniu

3.3.6 Bendrieji nustatymai

Meniu: **Nustatymai**

Meniu elementas	Aprašymas
Kalba	Rodomo teksto kalba
Laiko format.	Perjunkite paros laiko ekrano formatą tarp 24 val. ir 12 val. formato.
Laikas	Nustatykite esamą laiką. Pagal šį laiką veikia visos laiko programos ir terminė dezinfekcija.
Datos format.	Pakeiskite datos formatą.
Data	Nustatykite esamą datą. Pagal šią datą nustatoma, pavyzdžiui, atostogų programa. Pagal šią datą taip pat nustatoma dabartinė savaitės diena, todėl ji svarbi, pavyzdžiui, laiko programoms ir terminėi dezinfekcijai.
Autom. laik.perjung.	Įjunkite arba išjunkite automatinį perjungimą tarp vasaros ir žiemos laiko. Jei nustatoma [Taip], dienos laikas pakeičiamas automatiškai (iš 02:00 į 03:00 paskutinį kovo sekmadienį ir iš 03:00 į 02:00 paskutinį spalio sekmadienį).
Ekrano kontrastas	Pakeiskite kontrastą (kad pagerėtų ryškumas).
Užbl.įsp.gars.sig.	Jei sumontuotas garsinės signalizacijos įrenginys, gavus pavojaus signalą skamba įspėjamasis signalas. Šį įspėjamąjį garsinį signalą galima slopinti nustatomu laiko intervalu.
Sumaž.karšt.v.t.	Sumažinto karšto vandens režimo nustatymas. Jei nustatyta [Taip], karšto vandens temperatūra sumažinama esant kompresoriaus trikdžiai. Šia funkcija sumažinamas papildomo šildytuvo naudojimas.
KV temp.korekc.	Naudotojo sąsajoje rodomos karšto vandens temperatūros korekcija iki ± 10 °C.

Meniu elementas	Aprašymas
Laiko koreg.	Naudotojo sąsajos vidinio laikrodžio laiko korekcija sekundėmis per savaitę.
Stand.rodin.	Standartinių rodmenų papildomų temperatūrų ekrano nustatymai.
Internet.slaptaž.	Iš naujo nustatykite asmeninį interneto ryšio slaptažodį (tik jei sumontuotas ryšio modulis). Kai prisijungsite kitą kartą, pvz., naudodamiesi programėle, būsite automatiškai paraginti sukurti naują slaptažodį.
Internets	Nustatykite interneto ryšio (tik jei sumontuotas ryšio modulis). <ul style="list-style-type: none"> [Ryšio sukūrimas] <ul style="list-style-type: none"> [Poravim.būs.] [Suakt.vieš.int.prieig.t.] [Suaktyv.WPS] [Ryš.nutrauk.] <ul style="list-style-type: none"> [Prijungt.tinkl.] [Ryš.nutrauk.]
Tylus veikimas	Jei įjungtas, šilumos siurblys nustatytą laikotarpį veiks mažesniu garsu. <ul style="list-style-type: none"> [Tyla veik.rež. nuo]: nustatykite veikimo mažų garsu pradžios laiką. [Tyla veik.rež. iki]: nustatykite veikimo mažų garsu pabaigos laiką. [Min. lauk.temp.]: kai lauko temperatūra mažesnė už šią vertę, šilumos siurblys persijungia į įprastinį veikimą.
Atstat.	Atkurkite visus nustatymus į vertes, kurios buvo nustatytos paleidimo eksploatuoti metu.

Lent. 21 Bendrieji nustatymai

3.4 Sistemos informacijos iškvietimas

Informacijos meniu galima lengvai pažiūrėti esamas sistemos vertes ir aktyvias veikimo sąlygas. Šiame meniu negalima atlikti jokių pakeitimų.

Norėdami atidaryti meniu:

- Paspauskite **inform.** mygtuką standartinių rodmenų ekrane.

Meniu: **Vasar./žiem.perjung.**

Meniu elementas	Aprašymas
Šildymo/vėsin.veik.rež.	Esamas pasirinkto šildymo kontūro veikimo režimas.
Nustatyta pat.temp.	Esama norima patalpos temperatūra pasirinktame šildymo kontūre: <ul style="list-style-type: none"> Veikiant automatiniam režimui, ji gali pasikeisti kelis kartus per dieną, jei būtina. Įprastu režimu ji visada vienoda.
Išmat.patalp.temp.	Esama išmatuota patalpos temperatūra pasirinktame šildymo kontūre
Išmat.tiek.sraut.temp.	Esama išmatuota tiekiamo srauto temperatūra pasirinktame šildymo kontūre

Lent. 22 Informacija apie šildymą

Meniu: Karšt.vand.

Meniu elementas	Aprašymas
Nustat.temp.	Norima karšto vandens temperatūra.
Išmatuot.temp.	Esama išmatuota karšto vandens temperatūra.

Lent. 23 Informacija apie karštą vandenį

Meniu: **ijung.optim.**

Meniu elementas	Aprašymas
Veik.rež.	Esamas pasirinktas veikimo režimas ir ventiliacijos lygis
Lauk. oro temp.	Lauk. oro temp. rodymas
Tiek. oro temp.	Tiekiamo oro temperatūros rodymas
Ištrauk. oro temp.	Ištraukiamo oro temperatūros rodymas
Pašalin. oro temp.	Išmetamo oro temperatūros rodymas
Pap.šild.-tiek.or.temp.	Iš pakartotinio šildytuvo tiekiamo oro temperatūros rodymas
Ištr.or.drėgn.	Išmetamo oro drėgmės rodymas
Ištr.or.kokyb.	Išmetamo oro kokybės rodymas
Oro drėg.nuot.vald.	Nuotolinio valdymo patalpos, kurioje statomas įrenginys, oro drėgmės rodymas
Patalp.or.drėgn.	Patalpos oro drėgmės rodymas
Patalp.or.kokyb.	Patalpos oro kokybės rodymas
Apylanka	Apylankos nustatymų rodymas
Filtr.lik.veik.laik.	Laikotarpio dienomis iki kito filtro keitimo rodymas

Lent. 24 Informacija apie ventiliacijos sistemą

Meniu: **Bas.**

Meniu elementas	Aprašymas
Basein.užd.temp.	Norima baseino temperatūra.
Basein.fakt.tem.p.	Esama išmatuota baseino temperatūra.

Lent. 25 Informacija apie baseiną

Meniu: **Eksploatac.duom.**

Meniu elementas	Aprašymas
Vald.veik.val.	Reguliavimo eksploatavimo valandos nuo šilumos siurblio paleidimo eksploatuoti arba nuo paskutinės atstatos.
Pap.kait.energ.snaud.	Elektrinio kaitintuvo galia nuo paleidimo eksploatuoti arba nuo paskutinės atstatos.
Šild.kompr.veik.val.	Kompresoriaus eksploatavimo valandos šildymo režimu nuo paleidimo eksploatuoti arba nuo paskutinės atstatos.
Vėsinim.kompr.v.eik.val.	Kompresoriaus eksploatavimo valandos vėsinimo režimu nuo paleidimo eksploatuoti arba nuo paskutinės atstatos.
KV kompr.veik.val.	Kompresoriaus eksploatavimo valandos karšto vandens režimu nuo paleidimo eksploatuoti arba nuo paskutinės atstatos.
Basein.kompr.veik.val.	Kompresoriaus eksploatavimo valandos baseino režimu nuo paleidimo eksploatuoti arba nuo paskutinės atstatos.
Šild.paleid.kiekis	Kompresoriaus paleidimų skaičius šildymo režimu nuo paleidimo eksploatuoti arba nuo paskutinės atstatos.
Vėsin.paleid.kiekis	Kompresoriaus paleidimų skaičius vėsinimo režimu nuo paleidimo eksploatuoti arba nuo paskutinės atstatos.
KV paleid.kiekis	Kompresoriaus paleidimų skaičius karšto vandens režimu nuo paleidimo eksploatuoti arba nuo paskutinės atstatos.
Basein.paleid.kiekis	Kompresoriaus paleidimų skaičius baseino režimu nuo paleidimo eksploatuoti arba nuo paskutinės atstatos.

Lent. 26 Eksploataciniai duomenys

Meniu: **Energ.sąnaud.**

Meniu elementas	Aprašymas
Iš viso	Sukaupta bendroji energija, panaudota šildymo sistemos.

Lent. 27 Bendri energijos sąnaudų duomenys

 Meniu: **Energ.sąnaud. > Elektr. kaitintuvas**

Meniu elementas	Aprašymas
Iš viso	Sukaupta bendroji energija, panaudota elektrinio kaitintuvo.
Šildyti	Sukaupta energija, elektrinio kaitintuvo panaudota šildymo režimu.
Karšt.vand.	Sukaupta energija, elektrinio kaitintuvo panaudota karšto vandens režimu.
Bas.	Sukaupta energija, elektrinio kaitintuvo panaudota baseino šildymo režimu.

Lent. 28 Elektrinio kaitintuvo energijos sąnaudų duomenys

 Meniu: **Energ.sąnaud. > Kompresor.**

Meniu elementas	Aprašymas
Iš viso	Sukaupta bendroji energija, panaudota šilumos siurblio.
Šildyti	Sukaupta energija, šilumos siurblio panaudota šildymo režimu.
Karšt.vand.	Sukaupta energija, šilumos siurblio panaudota baseino šildymo režimu.
Vėsinim.	Sukaupta energija, šilumos siurblio panaudota vėsinimo režimu.
Bas.	Sukaupta energija, šilumos siurblio panaudota baseino šildymo režimu.

Lent. 29 Šilumos siurblio energijos sąnaudų duomenys

 Meniu: **Atiduota energija**

Meniu elementas	Aprašymas
Bendr.atid.energ.	Sukaupta bendroji šilumos siurblio energijos išvestis.
Atid.energ.šild.	Sukaupta šilumos siurblio energijos išvestis šildymo režimu.
Atid.energ.karšt.vand.	Sukaupta šilumos siurblio energijos išvestis karšto vandens režimu.
Vėsin.atid.energ.	Sukaupta šilumos siurblio energijos išvestis vėsinimo režimu.
Atid.energ.bas.	Sukaupta šilumos siurblio energijos išvestis baseino šildymo režimu.

Lent. 30 Šilumos siurblio energijos išvesties duomenys

 Meniu: **Saul.**

Meniu elementas	Aprašymas
Saul.k.jut. (grafinis vaizdas)	Esamos išmatuotos temperatūros su pasirinkto temperatūros jutiklio padėties saulės kolektorių sistemos hidraulikoje ekranu (su grafiniu esamų saulės kolektorių sistemos servopavarų eksploatacinių sąlygų vaizdavimu).
Saul.energ.	Saulės išeiga praėjusių savaitę, saulės išeiga einamąją savaitę ir bendra saulės kolektorių sistemos išeiga nuo saulės kolektorių sistemos paleidimo eksploatuoti.

Lent. 31 Informacija apie saulės kolektorių sistemą

 Meniu: **Lauko temp.**

Šiame meniu rodoma esama išmatuota lauko temperatūra. Be to, čia rodoma šios dienos ir vakarykštės dienos (nuo 00:00 iki 24:00 bet kuriuo atveju) lauko temperatūros profilio diagrama.

 Meniu: **Internets**

Meniu elementas	Aprašymas
IP jungtis	Ryšio tarp ryšių modulio ir maršruto parinktuvo būseną.
Serverio jungtis	Ryšio tarp ryšių modulio ir interneto (per maršruto parinktuvą) būseną.
Prijungt.tinkl.	Ryšio tarp ryšių modulio ir tinklo būseną ir WLAN-SSID ekranas.
IP adresai	Ryšių modulio IPV4 adresus.
Pr.įrang.vers.	Ryšių modulio programinės įrangos versija.
Pris.duom.	Prisijungimo vardas ir slaptažodis, reikalingas prisijungiant prie programėlės norint valdyti sistemą per išmanųjį telefoną.
MAC adresai	Ryšių modulio MAC adresus.

Lent. 32 Informacija apie interneto ryšį

3.5 Triktys

Jei nepavyksta pašalinti trikties:

- ▶ Norėdami patvirtinti triktį, paspauskite reguliavimo rankenėlę.
- ▶ Jei triktis išlieka aktyvi, paspaudus mygtuką, ji vėl parodoma.
- ▶ Kreipkitės į įgaliojimą specialistą arba klientų aptarnavimo tarnybą ir praneškite jiems trikties kodą, papildomą kodą bei valdymo bloko identifikavimo nr.



Lent. 33 Ident. Nr. čia turi įrašyti specialistas.

Papildomo šilumos generatoriaus triktys:

- ▶ Pasižiūrėkite informaciją papildomo šilumos generatoriaus ekrane.
- ▶ Atlikite papildomo šilumos generatoriaus atstatą.
- ▶ Jei trikties pašalinti nepavyksta, kreipkitės į specialistą.

4 Techninė priežiūra

PAVOJUS:
Šildymo sistema prijungta prie stipriosios srovės

Asmenys gali patirti gyvybei pavojingų sužalojimų.

- ▶ Prieš tvarkydami sistemą atjunkite nuo sistemos srovę.

Įrenginio pažeidimai naudojant netinkamas valymo priemones!

- ▶ Nenaudokite valymo priemonių, kuriose yra šarmų, rūgščių ar chloro, o taip pat valymo priemonių su abrazyvinėmis medžiagomis.

4.1 Vidinis blokas

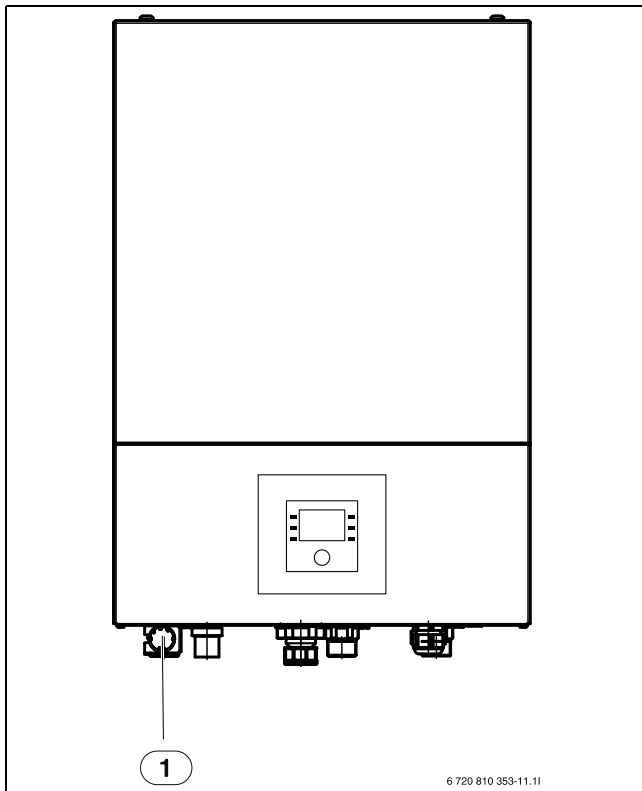

Pav. 5 Vidinis blokas AWBS

[1] Manometras

4.1.1 Sistemos slėgio patikra



Slėgio patikrą reikia atlikti 1–2 kartus metuose.

- ▶ Patikrinkite manometre rodomą slėgį.
- ▶ Jei slėgis nukrito žemiau 0,5 bar, per įleidimo vožtuvą įleisdami vandens, šildymo sistemos slėgį lėtai didinkite iki maks. 2 bar.
- ▶ Jei nesate tikri, kokius veiksmus atlikti, pasikonsultuokite su įrenginio montuotoju.

4.1.2 Kietųjų dalelių filtras

Filtras neleidžia kietosioms dalelėms ir nešvarumams patekti į šilumos siurbį. Laikui bėgant, filtras gali užsikimšti, todėl retkarčiais jį reikia išvalyti.



Norint išvalyti filtrą, sistemos ištuštinti nereikia. Filtras ir užvarinis vožtuvas yra integruoti.

Tinklinio filtro valymas

- ▶ Uždarykite vožtuvą (1).
- ▶ Nusukite (ranka) gaubtelį (2).
- ▶ Išimkite tinklinį filtrą ir nuplaukite po tekančiu vandeniu arba nuvalykite suslėgtu oru.
- ▶ Tinklinį filtrą vėl įdėkite. Kad tinkamai sumontuotumėte, atkreipkite dėmesį, ar kreipiamosios plokštelės yra vožtuvo išėmose.

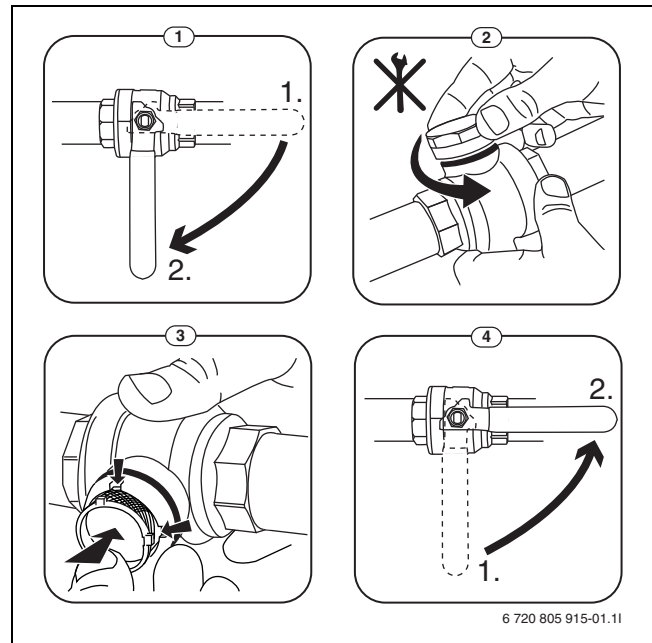

Pav. 6 Tinklinio filtro valymas

- ▶ Vėl užsukite gaubtelį (užveržkite ranka).
- ▶ Atidarykite vožtuvą (4).

Patikrinkite magnetito indikatorių

Sumontavus ir paleidus, magnetito indikatorių reikia tikrinti dažniau. Jei ant magnetinės juostos kietųjų dalelių filtru prikimba daug nešvarumų ir dėl jų dažnai suaktyvinamas su prastu srautu susijęs pavojaus signalas (pvz., silpno arba prasto tiekimo srauto, didelių srauto sąnaudų arba aukšto slėgio pavojaus signalas), reikia įdėti magnetito filtrą (žr. priedų sąrašą), kad išvengtumėte reguliaraus indikatorius nusidėvėjimo. Be to, filtras padidins šilumos siurblio komponentų ir kitų šildymo sistemos dalių ilgaamžiškumą.

4.1.3 Drėgmė vėsinimo režimu

PRANEŠIMAS:

Jei veikiant vėsinimo režimu netoli vidinio bloko ar ventilatoriaus konvektoriaus dažnai susidaro drėgmės, tai gali rodyti, kad yra netinkama kondensato izoliacija.

- ▶ Jei drėgmės yra netoli šildymo sistemos komponentų, reikia išjungti šilumos siurbį ir pasikonsultuoti su įrenginio montuotoju.

4.1.4 Sandarumo patikra

Pagal galiojančias ES direktyvas (F dujų reglamentas, "EC Regulation No 517/2014", įsigaliojęs 2015 m. sausio 1 d.) įrangos, turinčios penkis ar daugiau tonų CO₂ ekvivalento fluorintų šiltnamio efektą sukeliančių dujų, kurios nėra putų sudedamoji dalis, naudotojas privalo užtikrinti, kad yra kontroliuojamas įrenginio sandarumas.

Sandarumo patikra turi būti atliekama montuojant, o vėliau – kas 12 mėnesių.

- ▶ Kreipkitės į montuotoją.

4.1.5 Apsauginių vožtuvų patikra



Apsauginio vožtuvo patikrą reikia atlikti 1–2 kartus metuose.



Per apsauginio vožtuvo išvadą gali lašėti vanduo. Apsauginio vožtuvo anga (išleidimo linija) jokių būdu neturi būti uždaryta.

- ▶ Iš apsauginio vožtuvo turėtų lašėti tik tada, jei šildymo sistemoje viršijamas maksimalus leidžiamasis slėgis. Jei iš apsauginio vožtuvo laša kai slėgis mažesnis nei 2 bar, reikia pasikonsultuoti su montuotoju.
- ▶ Nuotėkis iš apsauginio vožtuvo turi būti nukreipiamas į išleidimo liniją.

4.2 Šilumos siurblys (išorinis blokas)

Šilumos siurblys nereikalauja didelės patikros ir techninės priežiūros. Tačiau siekdami išlaikyti maksimalią šiluminio siurblio galią, keletą kartų per metus privalote atlikti šiuos patikros ir techninės priežiūros darbus:

- Nuo garintuvo ir korpuso pašalinkite nešvarumus ir lapus.



PAVOJUS:

galite gauti elektros smūgį.

- ▶ Prieš atlikdami įrenginio techninės priežiūros darbus, elektros sistemos dalis atjunkite nuo maitinimo (saugiklį, LS jungiklį).



Įrenginio pažeidimai naudojant netinkamas valymo priemones!

- ▶ Nenaudokite rūgščių ar chloro pagrindu pagamintų valymo priemonių arba priemonių, kuriose yra rūgščių ir chloro, o taip pat valymo priemonių su abrazyvinėmis medžiagomis.

4.2.1 Nešvarumų ir lapų pašalinimas

- ▶ Rankiniu šepetiu pašalinkite nešvarumus ir lapus.

4.2.2 Gaubtas

Bėgant laikui, šilumos siurblio išoriniame bloke prisikaupia dulkių ir kitų nešvarumų.

- ▶ Prireikus, išorinę pusę nuvalykite drėgna šluoste.
- ▶ Ant gaubto esančius įbrėžimus ir kitus pažeidimus uždažykite nuo rūdžių apsaugančiais dažais.
- ▶ Dažų sluoksniui apsaugoti galima naudoti įprastą transporto priemonių vašką.

4.2.3 Garintuvas

Nuvalykite ant garintuvo paviršiaus nusėdusias nuosėdas (pvz., dulkes ir nešvarumus).



ĮSPĖJIMAS:

Plonos aliuminio plokštelės lengvai lūžta, todėl neatsargiai dirbant galima jas pažeisti. Niekomet nevalykite plokštelių sausa šluoste.

- ▶ Atlikdami valymo darbus, mūvėkite apsaugines pirštines, kitaip galite susipjaustyti rankas.
- ▶ Nenaudokite per didelio vandens slėgio.



Įrenginio pažeidimai naudojant netinkamas valymo priemones!

- ▶ Nenaudokite valymo priemonių, kuriose yra rūgščių ir chloro, o taip pat valymo priemonių su abrazyvinėmis medžiagomis.
- ▶ Kaip valymo priemonių nenaudokite stiprių bazių, pvz., natrio hidroksido.

Garintuvo valymas:

- ▶ Garintuvo plokšteles šilumos siurblio užpakalinėje pusėje apipurškite valymo priemone.
- ▶ Nuosėdas ir valymo priemonę visiškai nuskalaukite vandeniu.

4.2.4 Sniegas ir ledas

Kai kuriuose geografiniuose regionuose iškritus dideliame sniego kiekiui, ant šilumos siurblio stogo ir užpakalinėje pusėje gali prisirinkti sniego. Siekiant išvengti, kad nesusidarytų ledas, reikia nuvalyti sniegą.

- ▶ Nuo stogo nuvalykite sniegą.
- ▶ Ledą galima nuplauti karštu vandeniu.

Dėl susikondensavusio vandens, nenutekančio į kondensato vonelę, po išoriniu bloku ODU Split gali atsirasti drėgmės. Tai yra normalu ir jokių specialių priemonių imtis nereikia.

4.3 IP modulio prijungimo galimybė



Kai kuriuose gaminiuose IP modulis įrengiamas gamykloje, o kituose galima papildomai įrengti kaip priedą.



Kad būtų galima naudotis visu funkcijų paketu, reikia interneto prieigos ir maršruto parinktuvo su laisvu RJ45 išvadu. Dėl to galite turėti papildomų išlaidų. Norint sistemą valdyti mobiliuoju telefonu, reikia **Bosch EasyRemote** programėlės.

Kai yra IP modulis, sistemą galima valdyti ir kontroliuoti mobiliuoju prietaisu. Modulis veikia kaip sąsaja tarp šildymo sistemos ir tinklo (LAN), be to užtikrina "SmartGrid" veikimą.

Paleidimas eksploatuoti



Paleisdami eksploatuoti laikykitės maršruto parinktuvo dokumentacijos.

Maršruto parinktuvą reikia nustatyti taip:

- DHCP aktyvus
- Prievadų 5222 ir 5223 išeinančiam ryšiui užblokuoti draudžiama.
- Yra laisvų IP adresų
- Adresų filtras (MAC filtras) pritaikytas pagal modulį.

Yra šios IP modulio paleidimo eksploatuoti galimybės:

- Internetas

IP modulis automatiškai gauna IP adresą iš maršruto parinktuvo. Pagrindiniuose modulio nustatymuose yra nurodytas tikslo serverio pavadinimas ir adresas. Kai tik sukuriama interneto ryšys, IP modulis automatiškai prisiregistruoja prie Bosch serverio.

- LAN

Moduliui nebūtinai reikia prieigos prie interneto. Jį taip pat galima naudoti vietiniame tinkle. Tačiau tokiu atveju nebus galima internetu sukurti prieigos prie šildymo sistemos ir nebus automatiška atnaujinama IP modulio programinė įranga.

- Programėlė **Bosch EasyRemote**

Pirmą kartą paleidžiant programėlę yra paprašoma įvesti gamykloje iš anksto nustatytą prisijungimo vardą ir slaptažodį. Prisijungimo duomenys yra nurodyti IP modulio tipo lentelėje.

- "SmartGrid"

Naudojant "SmartGrid", vidinis blokas gali komunikuoti su elektros energijos birža ir taip priderinti veikimą, kad šilumos siurblio galia didžiausia būtų tada, kai elektros energija yra pigiausia. Išsamios informacijos apie "SmartGrid" rasite gaminio interneto svetainėje.



Pakeitus IP modulį, netenkama prisijungimo duomenų.

Kiekvienam IP moduliu galioja atskiri prisijungimo duomenys.

- Po paleidimo eksploatuoti prisijungimo duomenis įrašykite atitinkame naudotojo instrukcijos lauke.
- Po pakeitimo juos pakeiskite naujo IP modulio duomenimis.



Arba slaptažodį galima pakeisti valdymo prietaise.

Prisijungimo duomenys IP moduliui

Gamint.

nr.: _____

Prisijungimo

vardas: _____

Slaptažodis: _____

MAC: _____

–

4.4 Šaldymo agento duomenys

Šiame įrenginyje yra **fluorintų šiltnamio efektą sukeliančių dujų**, kurios naudojamos kaip šaldymo agentas. Žemiau pateikti šaldymo agento duomenys atitinka ES reglamento Nr. 517/2014 dėl fluorintų šiltnamio efektą sukeliančių dujų reikalavimus.



Nurodymas naudotojui: jei jūsų montuotojas papildo šaldymo agento, tai papildomą užpildo kiekį ir bendrą šaldymo agento kiekį įrašo žemiau esančioje lentelėje.

Bloko pavadinimas	Šaldymo agento tipas	Visuotinio atšilimo potencialas (VAP)	Originalaus užpildo kiekio CO ₂ ekvivalentas	Originalaus užpildo kiekis	Papildomi užpildo kiekiai	Bendras kiekis paleidžiant eksploatuoti
		[kgCO ₂ eq]	[t]	[kg]	[kg]	[kg]
"ODU Split 4"	R410A	2088	3,341	1,600		
"ODU Split 6"	R410A	2088	3,341	1,600		
"ODU Split 8"	R410A	2088	3,341	1,600		
"ODU Split 11s"	R410A	2088	4,802	2,300		
"ODU Split 13s"	R410A	2088	4,802	2,300		
"ODU Split 15s"	R410A	2088	4,802	2,300		
"ODU Split 11t"	R410A	2088	4,802	2,300		
"ODU Split 13t"	R410A	2088	4,802	2,300		
"ODU Split 15t"	R410A	2088	4,802	2,300		

Lent. 34 Šaldymo agento duomenys

5 Aplinkosauga ir utilizavimas

Aplinkosauga yra "Bosch" grupės įmonės prioritetas. Mums vienodai svarbu gaminių kokybė, ekonomiškumas ir aplinkosauga. Todėl griežtai laikomės su aplinkosauga susijusių įstatymų bei teisės aktų.

Siekdami apsaugoti aplinką ir atsivėlgdami į finansines galimybes, gamybai taikome geriausią techniką ir medžiagas.

Pakuotė

Mes dalyvauname šalyse vykdomose pakuočių utilizavimo programose, užtikrinančiose optimalų perdirbimą.

Visos pakuotės medžiagos yra nekenksmingos aplinkai ir jas galima perdirbti.

Įrangos atliekos

Nebetinkamuose naudoti įrenginiuose yra medžiagų, kurias galima perdirbti.

Konstruktiniai elementai lengvai išardomi. Plastikai yra atitinkamai sužymėti. Todėl įvairius konstrukcinius elementus galima surūšiuoti ir utilizuoti arba atiduoti perdirbti.

Naudoti elektriniai ir elektroniniai prietaisai



Šis simbolis rodo, kad produktas neturi būti atiduotas į atliekas su kitomis atliekomis, bet turi būti pristatytas į atliekų surinkimo centrus apdorojimo, surinkimo, perdirbimo ir šalinimo procedūroms atlikti.

Šis simbolis taikomas šalims, kuriose galioja elektroninių atliekų taisyklės, pavyzdžiui, Europos elektros ir elektroninės įrangos atliekų direktyva 2012/19/ES. Šiomis taisyklėmis nustatoma kiekvienoje šalyje taikomų naudotų elektroninių prietaisų grąžinimo ir perdirbimo sistema.

Kadangi elektroninėje įrangoje gali būti pavojingų medžiagų, ji turi būti atsakingai perdirbama, kad būtų kuo labiau sumažinta bet kokia žala

aplinkai ir žmonių sveikatai. Be to, elektroninių atliekų perdirbimas padės išsaugoti gamtos išteklius.

Norėdami gauti papildomos informacijos apie saugų elektros ir elektroninės įrangos atidavimą į atliekas, kreipkitės į atitinkamas vietos valdžios institucijas, namų ūkio atliekų šalinimo tarnybą arba mažmenininką, kur įsigijote produktą.

Papildomos informacijos ieškokite adresu:
www.weee.bosch-thermotechnology.com/

6 Duomenų apsaugos pranešimas



Mes, įmonė **Robert Bosch UAB, Ateities plentas 79A., LT 52104 Kaunas, Lietuva**, apdorojame informaciją apie gaminius ir jų įmontavimą, techninius ir prijungimo duomenis, ryšių duomenis, produktų registravimo ir klientų istorijos duomenis, kad galėtume užtikrinti produkto funkcionalumą (BDAR 6 (1) str. 1 (b) dalis), siekiant įvykdyti mūsų pareigą stebėti gaminį ir užtikrinti gaminio saugą ir saugumą (BDAR 6 (1) str. 1 (f) dalis), apsaugoti mūsų teises, susijusias su garantijos ir produktų registravimo klausimais (BDAR 6 (1) str. 1 (f) dalis) ir analizuoti mūsų produktų platinimą bei teikti individualią informaciją ir pasiūlymus, susijusias su produktu (BDAR 6 (1) str. 1 (f) dalis). Norėdami teikti tokias paslaugas, kaip pardavimo ir rinkodaros paslaugos, sutarčių valdymas, mokėjimų tvarkymas, programavimas, duomenų laikymas ir karštosios linijos paslaugos, mes galime pavesti ir perduoti duomenis išorės paslaugų teikėjams ir (arba) su "Bosch" susijusioms įmonėms. Kai kuriais atvejais, bet tik tuo atveju, jei užtikrinama tinkama duomenų apsauga, asmens duomenys gali būti perduoti gavėjams, esantiems už Europos ekonominės erdvės ribų. Papildoma informacija pateikiama atskiru prašymu. Galite susisiekti su mūsų duomenų apsaugos pareigūnu: Data Protection Officer, Information Security and Privacy (C/ISP), Robert Bosch GmbH, Postfach 30 02 20, 70442 Stuttgart, VOKIETIJA.

Jūs bet kuriuo metu galite nesutikti su savo asmens duomenų tvarkymu pagal BDAR 6 (1) str. 1 (f) dalį, dėl priežasčių, susijusių su jūsų konkrečia situacija arba tiesioginės rinkodaros tikslais. Norėdami pasinaudoti savo teisėmis, prašom susisiekti su mumis adresu **DPO@bosch.com**. Norėdami gauti daugiau informacijos, vadovaukitės QR kodu.

7 Terminai

Išorinis blokas ODU Split

Centrinis šilumos generatorius. Pastatomas lauke. Alternatyvus pavadinimas: išorinis blokas. Jame yra visas vėsinimo kontūras su kondensatoriumi. Iš išorinio bloko ODU Split į vidinį bloką yra tiekiamas dujinio būvio šaldymo agentas (dujinės fazės agentas).

Vidinis blokas

Pastatomas pastate, jo paskirtis – iš šilumos siurblio ateinančią šilumą paskirstyti į šildymo sistemą ir karšto vandens talpyklą. Turi valdymo bloką ir pirminio kontūro siurbį į lauką link šildymo sistemos. Kondensatoriuje susikondensavęs šaldymo agentas vėl varomas atgal į išorinį bloką ODU Split.

Šildymo sistema

Nusako visą sumontuotą įrangą, kurią sudaro šilumos siurblys, šilumos siurblio modulis, karšto vandens talpykla, šildymo sistema ir priedai.

Šildymo sistema

Ją į ją įeina šilumos generatoriai, talpyklos, radiatoriai, grindų šildymas arba ventiliatoriniai konvektoriai ar šių elementų derinys, jei šildymo sistemą sudaro keli šildymo kontūrai.

Šildymo kontūras

Šildymo sistemos dalis, kuri paskirsto šilumą į įvairias patalpas. Jį sudaro vamzdžiai, siurblys ir radiatoriai, grindų šildymo sistemos žarnos arba ventiliatoriniai konvektoriai. Viename kontūre galima tik viena iš nurodytų alternatyvų. Tačiau, jei šildymo sistema turi du kontūrus, viename gali būti įmontuotas radiatorius, o kitame – grindų šildymas. Šildymo kontūrai gali būti su maišytuvu ir be jo.

Šildymo sistemos vanduo / karštas vanduo

Jei sistemoje prijungtas karštas vanduo, reikia atskirai kalbėti apie šildymo sistemos vandenį ir karštą vandenį. Šildymo sistemos vanduo tiekiamas radiatoriams ir grindų šildymui. Karštas vanduo tiekiamas į dušą ir vandens čiaupus.

Jei sistemoje yra karšto vandens talpykla, siekiant užtikrinti kuo didesnę patogumą valdymo blokas persijunginėja į šildymo ir karšto vandens ruošimo režimą. Valdymo bloke nustačius atitinkamas parinktis galima priskirti prioritetą karšto vandens ruošimo režimui ar šildymo režimui.

Šildymo kontūras be maišytuvo

Šildymo kontūre be sumaišymo temperatūrą kontūre valdo tik iš šilumos generatoriaus ateinanti energija.

Šildymo kontūras su sumaišymu

Šildymo kontūre su sumaišymu maišytuvas iš kontūro grįžtančio srauto vandenį maišo su vandeniu, ateinančiu iš šilumos siurblio. Todėl šildymo kontūrus su maišytuvu galima eksploatuoti žemesne temperatūra nei visoje šildymo sistemoje, pvz., norint grindų šildymo sistemą, kuri veikia žemesne temperatūra, atskirti nuo radiatorių, kuriems reikia aukštesnės temperatūros.

Maišyt.

Maišytuvas yra vožtuvas, kuris užtikrinant tam tikrą temperatūrą vėsesnį grįžtančio srauto vandenį tolydžiai maišo su šiltu vandeniu iš šilumos generatoriaus. Maišytuvas gali būti šildymo kontūre arba šilumos siurblio modulyje išoriniam papildomam kaitintuvui.

3-eigis vožtuvas

3-eigis vožtuvas paskirsto šilumos energiją į šildymo kontūrus arba karšto vandens talpyklą. Jame yra dvi nustatytos padėtys, todėl šildymas

ir karšto vandens ruošimas vienu metu yra negalimi. Tuo pačiu tai yra efektyviausias veikimo būdas, nes karštas vanduo visada yra pašildomas iki tam tikros temperatūros, o šildymo sistemos vandens temperatūra nuolat priderinama pagal atitinkamą lauko oro temperatūrą.

Išorinis kaitintuvas (papildomas)

Išorinis kaitintuvas yra atskiras šilumos generatorius, vamzdynais sujungtas su vidiniu bloku. Papildomame kaitintuve pagamintą šilumą reguliuoja maišytuvas. Todėl jis taip pat vadinamas papildomu kaitintuvu su maišytuvu. Valdymo blokas pagal esamą šilumos poreikį valdo papildomo kaitintuvo jungimą ir išjungimą. Šilumos generatoriai yra elektriniai, skystojo kuro ir dujiniai šildymo katilai.

Šilumnešio kontūras

Šildymo sistemos dalis, kuri šilumą iš išorinio bloko transportuoja į vidinį bloką.

Vėsinimo kontūras

Išorinio bloko pagrindinė dalis, išgaunanti energiją iš lauko oro ir ją kaip šilumą perduodanti į šilumnešio kontūrą. Ją sudaro garintuvas, kompresorius, kondensatorius ir plėtimosi vožtuvas. Vėsinimo kontūre cirkuliuoja šaldymo agentas.

Garintuvas

Šilumokaitis tarp oro ir šaldymo agento. Iš oro gauta energija, kurią įsiurbia garintuvas, užvirina šaldymo agentą, kuris dėl to tampa dujinis.

Kompresorius

Šaldymo agentą varo per vėsinimo kontūrą iš garintuvo į kondensatorių. Padidina dujinio šaldymo agento slėgį. Kylant slėgiui, kyla ir temperatūra.

Kondensatorius

Šilumokaitis tarp šaldymo agento šaldymo kontūre ir vandens šilumokaičio kontūre. Šilumos perdavimo metu šaldymo agento temperatūra krenta ir jis pereina į skystą būvį.

Išsiplėtimo vožtuvas

Sumažina šaldymo agento slėgį po išėjimo iš kondensatoriaus. Tada šaldymo agentas grąžinamas atgal į garintuvą, kur procesas prasideda iš naujo.

Inverteris

Jis yra išoriniame bloke ir leidžia reguliuoti kompresoriaus sukimosi greitį pagal atitinkamą šilumos poreikį.

Sumažinimo fazė

Laiko intervalas laiko programa valdomu veikimo režimu, kai veikimo režimas yra **Sumažinimas**.

Laiko programa valdomas režimas

Šildymo sistema šildoma pagal laiko programą ir ji automatiškai perjungiamas iš vieno veikimo režimo į kitą.

Veikimo fazė

Šildymo veikimo fazės yra: **Šildymas** ir **Sumažinimas**. Jie vaizduojami simboliais ☀ ir ☁.

Karšto vandens ruošimo fazės yra: **Karštas vanduo**, **Mažiau karštas vanduo** ir **Išj.**. Galima nustatyti kiekvienos veikimo fazės temperatūrą (išskyrus **Išj.**).

Aps.n.užš.

Priklausomai nuo pasirinkto apsaugos nuo užšalimo būdo, lauko ir (arba) patalpos temperatūrai esant žemiau nustatytos kritinės ribos, įjungiamas išorinis blokas. Apsauga nuo užšalimo saugo šildymo sistemą nuo užšalimo.

Pageidaujama patalpos temperatūra

Patalpos temperatūra, kurios siekia šildymo sistema. Ją galima nustatyti individualiai.

Gamykliniai nustatymai

Valdymo bloke nuolat išsaugotos vertės, kuriomis galima bet kada pasinaudoti ir, jei reikia, vėl atkurti.

Šildymo fazė

Laiko intervalas laiko programa valdomu veikimo režimu, kai veikimo režimas yra **Šildymas**.

Apsauga nuo vaikų

Standartinių rodmėnų ir meniu nustatymus galima keisti tik tada, kai išjungta apsauga nuo vaikų (klaviatūros blokatorius).

Maišytuvas / maišymo vožtuvas

Konstruktinė grupė, automatiškai užtikrinanti, kad karštas vanduo iš vandens paėmimo vietų būtų leidžiamas ne aukštesnės kaip maišymo vožtuvui nustatytos temperatūros.

Įprastinis režimas

Įprastiniu režimu automatinis režimas (šildymui skirta laiko programa) yra išjungtas ir nuolat šildoma iki įprastam režimui nustatytos temperatūros.

Patalpa, pagal kurios temperatūrą reguliuojama

Patalpa, pagal kurios temperatūrą reguliuojama, yra buto patalpa, kurioje montuojamas nuotolinio valdymo sistema. Temperatūra šioje patalpoje yra priskirto šildymo kontūro pagrindinis reguliavimo parametras (jei yra tik vienas kontūras, jam gali būti priskirta keletas patalpų arba visas namas).

Jungimo laikas

Tam tikras laikas, kuriuo, pvz., padidinama arba sumažinama šildymo temperatūra. Jungimo laikas yra laiko programos sudedamoji dalis.

Veikimo fazės temperatūra

Veikimo fazei priskirta temperatūra. Temperatūrą galima nustatyti. Laikykitės veikimo režimo nurodymų.

Tiekiamo srauto temperatūra

Temperatūra, kurią šildymo sistemos vanduo išlaiko šildymo kontūre nuo šilumos šaltinio iki radiatorių arba iki grindų šildymo patalpoje.

Karšto vandens talpykla

Karšto vandens talpykloje didesniais kiekiais kaupiamas sušildytas geriamasis vanduo. Tokiu būdu vandens paėmimo vietose (pvz., iš čiaupų) galima išleisti daugiau šilto vandens.

Laiko programa šildymui

Ši laiko programa užtikrina automatinį veikimo fazių perjungimą nustatytais jungimo laikais.

8 Apžvalga Pagr.meniu

Tai yra visų galimų meniu elementų apžvalga. Kiekviename įrenginyje rodomi tik sumontuotų modulių ar komponentų meniu.

Šildyti arba Šildymas/vėsinimas

- Veik.rež.
- Temp. nustatymai
 - Šildyti
 - Sumažinti
 - Optimizuotas rež.
 - Vėsin.
- Laiko progr.
 - Laiko progr.suaktyvin.
 - Mano laiko progr.1
 - Prog. atkūrimas
 - Mano laiko progr.2
 - Prog. atkūrimas

- Laiko progr.pervadin.
- Vasar./žiemos režim.perjungim.
 - Šildyti
 - Vasar.rež. nuo
 - Veik.rež.
 - Vėsin.rež. nuo
- KV kint.rež.
 - KV kint.rež.jj.
 - Karšto vandens prioritetas
 - Šild.prioritet.

Karšt.vand.

- Veik.rež.
- Laiko progr.
 - Mano karšt.v.laik.pr.
 - Prog. atkūrimas
- Itin karštas vanduo
 - Dabar paleisti
 - Dabar nutraukti
 - Temp.
 - Trukmė
- Autom.term.dezinf.
 - Paleid.
 - Dabar paleisti
 - Dabar nutraukti
 - Temp.
 - Sav.dien.
 - Laikas
- KV kint.rež.
 - KV kint.rež.jj.
 - Karšto vandens prioritetas
 - Šild.prioritet.
- Cirkuliac.
 - Veik.rež.
 - Įjung. dažnumas
 - Mano laik.progr.cirkul. (cirkuliacijos laiko programa)
 - Prog. atkūrimas (cirkuliacijos laiko programos atstata)

įjung.optim.

- Veik.rež.
- Laiko progr.
- Atkurti laik.progr. (atkurti laiko programą)
- Oro drėgnis
- Oro kokybė
- Apylanka
- Tiek. oro temp.regul.
- Pap.šild.-tiek.or.temp. (Papildomo šildytuvo tiekiamo oro temperatūra)
- Filtr.veik.laik.
- Patvirt.filtr. keitimą.
- Pervardyti vėd.zon.

Bas.

- Baseino šildymo įjungimas
- Basein.temp.
- Baseino papild.kaitin.leid.

Papild. kaitint. laiko progr.

- Laik.pr. Pap.kaitint.jj.

- Mano laiko programa
- Laik.progr. atstata
- Laiko pr. - min. lauko temp

Atostog.

Hibr.sist.

- Energ. kainų santyk.

"Smart grid"

- Šildyti
 - Parinkt.taup.šild.
 - Priverst.pakėlim.
- Karšt.vand.
 - Parinkt.taup.šild.

Fotovoltin.sist.

- Šildym. pakėlim.
- Karšto vand. pakėlim.
- Vėsinim.sumaž.
- Vėsinti tik su fotovolt.s.
- Maks.kompr.galia

Energ.val.sist.

- Šildym. pakėlim.
- Vėsinti tik su en.v.s.

Nustatymai

- Kalba
 - Laiko format.
 - Laikas
 - Datos format.
 - Data [DD.mm]
 - Autom. laik.perjung.
 - Ekran kontrastas
 - Užbl.jsp.gars.sig.
 - Užbl.jsp.gars.sig.
 - Jsp.gars.sig.užbl. nuo
 - Jsp.gars.sig.užbl. iki
 - Sumaž.karšt.v.t.
 - KV temp.korekc.
 - Laiko koreg.
 - Stand.rodin.
 - Internet.slaptaž.
 - Internets
 - Ryšio sukūrimas
 - Ryš.nutrauk.
 - Tylus veikimas
 - Tylus veikimas
 - Tylaus veik.rež. nuo
 - Tylaus veik.rež. iki
 - Min. lauk.temp.
 - Atstat.
 - Nustatym. atstata
-

9 Apžvalga Inf.

Tai yra visos galimos informacijos apžvalga. Kiekviename įrenginyje rodoma tik sumontuotų modulių ar komponentų informacija.

Šildyti arba Šildymas/vėsinimas

- Šildymo/vėsin.veik.rež.
- Nustatyta pat.temp. (nustatyta patalpos temperatūra)
- Išmat.patalp.temp. (išmatuota patalpos temperatūra)
- Išmat.tiek.sraut.temp. (išmatuota tiekiamo srauto temperatūra)

Karšt.vand.

- Nustat.temp. (nustatyta karšto vandens temperatūra)
- Išmatuot.temp. (išmatuota karšto vandens temperatūra)

Karšt.vand. (Šviežio vandens stotelė)

įjung.optim.

- Veik.rež.
- Lauk. oro temp.
- Tiek. oro temp.
- Ištrauk. oro temp.
- Pašalin. oro temp.
- Pap.šild.-tiek.or.temp. (Papildomo šildymo tiekiamo oro temperatūra)
- Ištr.or.drėgn.
- Ištr.or.kokyb.
- Oro drėg.nuot.vald.
- Patalp.or.drėgn.
- Patalp.or.kokyb.
- Apylanka
- Filtr.lik.veik.laik.

Bas.

- Basein.užd.temp.
- Basein.fakt.temp.

Eksploatac.duom.

- Vald.veik.val.
- Pap.kait.energ.sąnaud.
- Šild.kompr.veik.val.
- Vėsinim.kompr.veik.val.
- KV kompr.veik.val.
- Basein.kompr.veik.val.
- Šild.paleid. kiekis
- Vėsin.paleid. kiekis
- KV paleid. kiekis
- Basein.paleid. kiekis

Energ.sąnaud.

- Iš viso
- Elektr. kaitintuvas
 - Iš viso
 - Šildyti
 - Karšt.vand.
 - Bas.
- Kompresor.
 - Iš viso

- Šildyti
- Karšt.vand.
- Vėsinim.
- Bas.
- 24h: sraut.vėdin.
- 30d: sraut.vėdin.

- Esam.rež.

Atiduota energija

- Bendr.atid.energ.
- Atid.energ.šild.
- Atid.energ.karšt.vand.
- Vėsin.atid.energ.
- Atid.energ.bas.

Saul.

- Saul.k.jut.
- Saul.energ.

Lauko temp.

- Lauk.temper.kreiv.
- Lauko temp.
- Rad. lauk.temp.

Internets

- IP jungtis
- Serverio jungtis
- Prijungt.tinkl.
- IP adresai
- Pr.jrang.vers.
- Pris.duom.
- MAC adresai

Sistem.inform. (Rodomi tik aktyvūs apribojimai, kitaip meniu tuščias)

- Šilum.siurbl.būsen.
 - Kompresor.išj. Per šalt.
 - Kompresor.išj. Per šilta.
 - Maks.įleidž. oro temp.
 - Min.įleidž. oro temp.
 - Vėsin.rež.išj. Per šalt.
 - Vėsin.rež.išj. Per šilta.
 - Pasiekta maks.temp.
 - Šil.siurbl.išj.:žem.TS temp.
 - Šildymo fazė
 - Maks.pap.kait.temp.
 - Antiblokavimo rež.
 - Per maž. karšt.vand.tūr.sr.
- Vėsin.kont.būsen.
- Kompresor. galia
- Pap.kaitint.būs.
- Elektr.kaitintuv. galia
- Pap.kaitint.s.maišyt.būs.
 - Papild. Šilum.gener.
 - Maišyt.vožt.
- El.karšt.vand.kaitint.
- EVU blokat.
- Fotovoltin.sist.
- "Smart grid"



Robert Bosch UAB
Ateities plentas 79A.
LT 52104 Kaunas

Tel.: 00 370 37 410806
www.junkers.lt