



Savininko vadovas

Originali instrukcija

„Split“ tipo oro kondicionierius

TURINYS

Saugos nurodymai.....	01
UV-C lempos veikimo instrukcija	05
Montavimo pranešimas	06
Vidinio bloko montavimas.....	08
Valymas ir priežiūra.....	11
Dalių patikrinimas prieš techninę priežiūrą.....	12
Dalių pavadinimai.....	13
Nuotolinio valdymo pulto valdymas ir įvedimas.....	14
Bandymas ir veikimas.....	21
Jungiamojo vamzdžio konfigūracija.....	22
Specialisto vadovas	24

Dėkojame, kad pasirinkote mūsų produktą.

Prieš naudodami atidžiai perskaitykite šį savininko vadovą ir pasilikite jį ateičiai.

Jei pametėte savininko vadovą, susisiekite su vietiniu atstovu arba apsilankykite www.gree.com arba atsiųskite el. laišką adresu global@cn.gree.com dėl elektroninės versijos.

PASTABA:

Realus produktas gali skirtis nuo paveikslėlių, prašome žiūrėti į tikrus gaminius.

GWH09AVCXB-K6DNA1B/I
GWH12AVCXD-K6DNA1A/I
GWH18AVDXE-K6DNA1A/I
GWH24AVEXF-K6DNA1A/I

Simbolių paaiškinimas



Šis simbolis rodo mirties ar rimtų sužalojimų galimybę.



Šis simbolis žymi sužalojimo ar turto sugadinimo galimybę.

Nurodo svarbią, bet ne su pavojumi susijusią informaciją, naudojamą turto sugadinimo rizikai nurodyti.

PASTABA

Išimties sąlygos

Gamintojas neprisiima atsakomybės, kai asmens sužalojimas ar turto praradimas įvyko dėl šių priežasčių.

1. Sugadinote gaminį dėl netinkamo produkto naudojimo;
2. Pakeitėte, prižiūrėjote ar naudojote gaminį su kita įranga nesilaikydami gamintojo instrukcijų;
3. Po patikrinimo produkto defektą tiesiogiai sukėlė korozinės dujos;
4. Po patikrinimo defektai atsirado dėl netinkamo įrenginio gabenimo;
5. Valdėte, remontavote ir prižiūrėjote įrenginį nesilaikydami instrukcijų ar susijusių taisyklių;
6. Po patikrinimo problemą ar ginčą sukėlė kitų gamintojų gaminamų dalių ir komponentų kokybės specifikacijos arba eksploatacinės savybės;
7. Žala padaryta dėl natūralių nelaimių, netinkamos aplinkos ar nenugalimos jėgos.





Jei reikia sumontuoti, perkelti ar prižiūrėti oro kondicionierių, iš pradžių susisiekite su pardavėju arba vietiniu aptarnavimo centru. Oro kondicionierių turi sumontuoti, perkelti ar prižiūrėti paskirtas padalinys. Priešingu atveju tai gali sukelti rimtą žalą, susižeisti arba sukelti mirtį.

Kai montuojant, prižiūrint ar išmontuojant aušinimo priemonė teka arba ją reikia išleisti, ją turėtų tvarkyti sertifikuoti specialistai arba, kitu atveju, laikantis vietinių įstatymų ir kitų teisės aktų.

Šis prietaisas nėra skirtas asmenims (įskaitant vaikus), turintiems ribotas fizines, jutimines ar psichines galimybes arba neturintiems patirties ir žinių, nebent už jų saugą atsakingas asmuo juos prižiūrėjo ar nurodė, kaip naudoti prietaisą.

Vaikus reikia prižiūrėti, kad jie nežaistų su prietaisu.

Šaltnešis

 <p>Įrenginys užpildytas degiomis dujomis R32.</p>	 <p>Prieš montuodami įrenginį, perskaitykite montavimo vadovą.</p>
 <p>Prieš naudodami prietaisą, perskaitykite savininko vadovą.</p>	 <p>Prieš remontą perskaitykite aptarnavimo vadovą.</p>

- Norint realizuoti oro kondicionieriaus funkciją, sistemoje cirkuliuoja specialus šaltnešis. Naudojamas šaldymo agentas yra fluoras R32, kuris yra specialiai valomas. Šaltnešis yra degus ir kvapnus. Be to, tam tikromis sąlygomis tai gali sukelti sprogimą. Tačiau šaltnešio degumas yra labai mažas. Jį gali uždegti tik ugnis. Palyginti su įprastais šaltnešiais, R32 yra neteršiantis šaltnešis, nekenkiantis ozonosferai. Poveikis šiltnamio efektui taip pat yra mažesnis. R32 turi labai geras termodinamines savybes, kurios lemia tikrai aukštą energijos vartojimo efektyvumą. Todėl prietaisus reikia mažiau užpildyti.

SPĖJIMAS

Nenaudokite jokių priemonių atšildymo procesui paspartinti ar valymui, išskyrus tas, kurias rekomenduoja gamyba. Jei reikia remonto, susisiekite su oficialiu aptarnavimo centru. Bet koks ne kvalifikuoto personalo atliekamas remontas gali būti pavojingas. Prietaisą reikia laikyti kambaryje be nuolat veikiančių uždegimo šaltinių (pavyzdžiui: atvira liepsna, veikiantis dujų prietaisas ar veikiantis el. šildytuvas.) Negalima pradurti ir deginti. Prietaisas montuojamas, valdomas ir laikomas patalpoje, kurios grindų plotas yra didesnis nei X m². (X vietos skyriuje skaitykite "a" lentelę skyriuje "Degiojo šaltnešio saugus naudojimas".) Prietaisas pripildytas degių dujų R32. Norėdami atlikti remontą, griežtai laikykitės tik gamintojo nurodymų. Atminkite, kad šaltnešiuose gali nebūti kvapo. Perskaitykite specialisto vadovą.

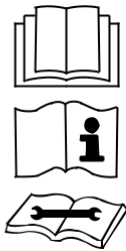

Šis prietaisas nėra skirtas asmenims (įskaitant vaikus), kurių fizinės, jutiminės ar psichinės galimybės yra ribotos, arba trūksta patirties ir žinių, nebent už jų saugą atsakingas asmuo jiems prižiūrėjo ar nurodė, kaip naudoti prietaisą.

Vaikus reikia prižiūrėti, kad jie nežaistų su prietaisu.

Mūsų įmonė pareiškia, kad šis oro kondicionierius atitinka esminį reikalavimą ir kitas susijusias NT direktyvos 2014/53/ES nuostatas. Pridedama viso DoC kopija: Belaidžio ryšio dažnių diapazonas 2412MHz - 2472MHz

Didžiausia perdavimo galia: 18dBm

R32: 675



Šis ženklas rodo, kad šio produkto negalima išmesti su kitomis namų ūkio atliekomis. Siekiant užkirsti kelią nekontroliuojamų atliekų visoje ES daromai žalai aplinkai ar žmonių sveikatai. Siekiant užkirsti kelią galimai žalai aplinkai ar žmonių sveikatai.

Nuo nekontroliuojamo atliekų šalinimo, perdirbkite jas apgalvotai, kad būtų skatinamas tvarus pakartotinis materialinių išteklių naudojimas. Norėdami grąžinti naudotą įrenginį, naudokite grąžinimo ir surinkimo sistemas arba susisiekite su mažmenininku, kur produktas buvo įsigytas. Jie gali pasiimti šį gaminį saugiam aplinkai perdirbimui.

Jei reikia sumontuoti, perkelti ar prižiūrėti oro kondicionierių, iš pradžių susisiekite su pardavėju arba vietiniu aptarnavimo centru. Oro kondicionierių turi sumontuoti, perkelti ar prižiūrėti paskirtas padalinys. Priešingu atveju tai gali sukelti rimtą žalą, mirtį arba sužeisti.

Degiojo šaltnešio saugus naudojimas

Montavimo ir priežiūros žmogaus kvalifikacijos reikalavimas

- Visi darbuotojai, kurie dirba šaldymo sistemoje, turėtų turėti galiojančią autoritetingos organizacijos išduotą sertifikatą ir šios pramonės pripažintą kvalifikaciją dirbti su šaldymo sistema. Jei prietaisui prižiūrėti ir remontuoti reikia kito techniko, jį turėtų prižiūrėti asmuo, turintis kvalifikaciją naudoti degų šaltnešį.
- Įrangą pataisyti galima tik tokiu būdu, kokį pasiūlė įrangos gamintojas.

Montavimo pastabos

- Oro kondicionierius turi būti sumontuotas kambaryje, kuris yra didesnis nei minimalus kambario plotas. Mažiausias patalpos plotas nurodytas vardinėje lentelėje arba lentelėje a.
- Negalima gręžti ar deginti jungiamojo vamzdžio.
- Po įdiegimo būtina atlikti nuotėkio testą.

A lentelė – mažiausias patalpos plotas (m²)

Įkrovimo kiekis (kg)	Ant grindų	Virš lango	Ant sienos	Ant lubų
≤1.2	/	/	/	/
1.3	14.5	5.2	1.6	1.1
1.4	16.8	6.1	1.9	1.3
1.5	19.3	7	2.1	1.4
1.6	22	7.9	2.4	1.6
1.7	24.8	8.9	2.8	1.8
1.8	27.8	10	3.1	2.1
1.9	31	11.2	3.4	2.3
2	34.3	12.4	3.8	2.6
2.1	37.8	13.6	4.2	2.8
2.2	41.5	15	4.6	3.1
2.3	45.4	16.3	5	3.4
2.4	49.4	17.8	5.5	3.7
2.5	53.6	19.3	6	4

Priežiūros pastabos

- Patikrinkite, ar priežiūros ir patalpos plotas atitinka vardinės lentelės reikalavimus.
- Leidžiama eksploatuoti tik patalpose, kurios atitinka vardinės lentelės reikalavimus.
- Patikrinkite, ar priežiūros zona yra gerai vėdinama.
- Nepertraukiamo vėdinimo būseną turėtų būti išlaikyta darbo metu.

- Patikrinkite, ar techninės priežiūros srityje yra gaisro šaltinis ar potencialus gaisro šaltinis.
- Priežiūros zonoje draudžiama naudoti atvirą liepsną; o įspėjamoji lenta „nerūkyti“ turėtų būti pakabinta.
- Patikrinkite, ar prietaiso ženklas yra geros būklės.
- Pakeiskite neaiškia arba pažeistą įspėjamąją žymę.

Virinimas

- Jei prižiūrėdami turėtumėte perpjauti ar suvirinti aušinimo sistemos vamzdžius, atlikite toliau nurodytus veiksmus:
 - a) Išjunkite įrenginį ir nutraukite maitinimą
 - b) Pašalinkite šaltnešį
 - c) Atlikite vakuumavimą
 - d) Išvalykite N₂ dujomis
 - e) Atlikite pjovimą arba virinimą
 - f) Grįžkite į suvirinimo vietą
- Šaltnešį reikia perkelti į specializuotą talpyklą.
- Įsitinkinkite, kad šalia vakuuminio siurblio išleidimo angos nėra jokios atviros liepsnos ir ji gerai vėdinama.

Šaltnešio užpildymas

- Naudokite šaldymo skysčio pildymo prietaisus, specializuotus R32. Įsitinkinkite, kad skirtingų rūšių šaltnešiai neužterš vienas kito. Šaltnešio bakas pripildymo metu turėtų būti laikomas vertikaliai.
- Užklijuokite etiketę ant sistemos, kai užpildysite (arba neužbaigsite). Neperpildykite.
- Pabaigę užpildymą, prieš bandydami atlikti nuotėkio aptikimą; kitas nuotėkio aptikimo laikas turėtų būti atliktas, kai šaltnešis pašalinamas.

Transportavimo ir laikymo saugos instrukcijos

- Prašome naudoti degių dujų detektorių, kad patikrintumėte prieš iškraunant ir atidarant konteinerį.
 - Jokio ugnies šaltinio ir rūkymo.
- Pagal vietines taisykles ir įstatymus.

Saugos nurodymai



WARNING

Montavimas

- Montavimą ar techninę priežiūrą turi atlikti kvalifikuoti specialistai.
- Prietaisas montuojamas laikantis nacionalinių laidų nustatymo taisyklių.
- Pagal vietines saugos taisykles naudokite kvalifikuotą maitinimo grandinę ir jungiklį.
- Visus vidinio ir išorinio įrenginio laidus turi prijungti profesionalas.
- Prieš atlikdami bet kokius darbus, susijusius su elektra ir sauga, būtinai nutraukite maitinimą.
- Įsitikinkite, kad maitinimo šaltinis atitinka oro kondicionieriaus reikalavimus.
- Nestabilus maitinimas ar neteisingas laidų sujungimas gali sukelti elektros smūgį, gaisro pavojų arba netinkamą veikimą. Prieš naudodami oro kondicionierių, įdėkite tinkamus maitinimo laidus.
- Įžeminimo varža turėtų atitikti nacionalinius elektros saugos reikalavimus. Oro kondicionierius turėtų būti

tinkamai įžemintas.
Netinkamas įžeminimas gali sukelti elektros smūgį.

Prieš baigdami montuoti, nedėkite maitinimo šaltinio. Įstatykite automatinį jungiklį. Jei ne, tai gali sukelti gedimą.

Visų polių atjungimo jungiklis, kurio kontaktų atstumas yra ne mažesnis kaip 3 mm, visuose poliuose turėtų būti prijungtas prie fiksuotų laidų.

- Grandinės pertraukiklyje turėtų būti magneto sagties ir šildymo sagties funkcija. Tai gali apsaugoti nuo perkrovos ir trumpojo jungimo.
- Montuodami įrenginį nuimkite lipnias juostas.
- Nelieskite ašmenų; kitu atveju galite susižeisti pirštus.

Lipnios juostos

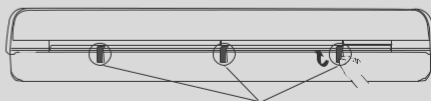



ATSARGIAI

Montavimas

- Šio gaminio montavimo ir naudojimo instrukcijas pateikia gamintojas. Pasirinkite vietą, kuri yra vaikams nepasiekiamo ir toli nuo gyvūnų ar augalų. Jei to neišvengsite, saugos sumetimais įrenkite tvorą. Vidinis blokas turėtų būti montuojamas arti sienos. Nenaudokite nekvalifikuoto maitinimo laido. Jei maitinimo laido ilgis yra nepakankamas, susisiekite su tiekėju dėl naujo. Prietaisas turi būti įrengtas taip, kad būtų prieinamas kištukas. Jei oro kondicionieriaus su kištuku, jį po montavimo svarbu bet kada pasiekti.
- Jei oro kond. be kištuko, linijoje turi būti įrengtas automatinis jungiklis.

- Geltonai žalias laidas oro kondicionieriuje yra įžeminimo laidas, kurio negalima naudoti kitais tikslais.

Oro kondicionierius yra aukščiausios klasės elektrinis prietaisas. Jis turi būti tinkamai pritvirtintas profesionalo specialiu įžeminimo įtaisu. Įsitikinkite, kad jis visada efektyviai įžemintas, kitaip jis gali sukelti elektros šoką.

Šaldymo kontūro temperatūra bus aukšta, laikykite sujungimo kabelį atokiau nuo varinio vamzdžio.



ĮSPĖJIMAS

Eksplotavimas ir priežiūra

- Šį prietaisą gali naudoti vaikai nuo 8 metų ir vyresni bei vaikai, turintys ribotas fizines, jutimines ar psichines galimybes arba neturintys patirties ir žinių, jei jiems buvo suteikta priežiūra ir instrukcijos dėl saugaus prietaiso naudojimo ir jie supranta susijusius pavojus.
- Vaikai negali žaisti su šiuo prietaisu.
- Vaikai negali valyti ir prižiūrėti be priežiūros.
- Jei pažeistas maitinimo laidas, jį turi pakeisti gamintojas, jo techninės priežiūros atstovas ar panašiai kvalifikuoti asmenys, kad būtų išvengta pavojaus.

Nejunkite oro kondicionieriaus prie universalus lizdo.

- Valydami oro kondicionierių, atjunkite maitinimo šaltinį. Priešingu atveju tai gali sukelti elektros šoką.
- Neplaukite oro kondicionieriaus vandeniu, kad išvengtumėte elektros smūgio.
- Nepurkškite vandens į vidinį įrenginį. Tai gali sukelti elektros šoką arba gedimą.
- Netaisykite oro kondicionieriaus patys. Tai gali sukelti elektros šoką arba sugadinti. Kai reikia remontuoti oro kondicionierių, susisiekite su pardavėju.

Išėmę filtrą nelieskite pelekų, kad nesusižeistumėte.

Nekiškite pirštų ar daiktų į oro įleidimo angą ar oro išleidimo angą. Tai gali sukelti asmens sužalojimą ar gedimą



ATSARGIAI

Eksplotavimas ir priešžiūra

- Nepilkite vandens į nuotolinio valdymo pultą, kitaip nuotolinio valdymo pultas gali sugesti.
- Filtrui džiovinti nenaudokite ugnies ar plaukų džiovintuvo, kad išvengtumėte deformacijos ar gaisro pavojaus.
- Neužblokuokite oro išleidimo angos ar oro įleidimo angos. Tai gali sukelti netinkamą veikimą.
- Negalima žengti ant viršutinio lauko bloko skydo ir dėti sunkių daiktų. Tai gali pakenkti ar sužeisti.

- Atsiradus žemiau paminėtam reiškiniui, nedelsdami išjunkite oro kondicionierių ir atjunkite maitinimą, tada susisieki su pardavėju arba kvalifikuotais specialistais.
- Maitinimo laidas perkaista arba yra pažeistas.
- Veikiant yra nenormalus garsas.
- Grandinės pertraukiklis dažnai išsijungia.
 - Oro kondicionierius skleidžia degėsių kvapą.

UV-C lempos veikimo instrukcija

ĮSPĖJIMAS

Šiame prietaise yra UV spinduliuotė. Nežiūrėkite į šviesos šaltinį.

- Šiame prietaise yra UV-C lempa.
- Prieš atidarydami prietaisą, perskaitykite priežiūros instrukcijas.
- Išsami informacija apie prietaiso valymą ir kitą naudotojo priežiūrą:

- ① Prieš atliekant valymą ar kitą techninę priežiūrą, prietaisą reikia atjungti nuo maitinimo tinklo.
- ② Atidarykite skydelį, kad išimtumėte filtrą.
- ③ Minkštu medvilniniu skudurėliu nuvalykite kvarcinį stiklą, kol jis taps švarus.
- ④ Išvalę filtrą vėl įstatykite ir uždarykite skydelio dangtį.

- Valymo būdas, dažnumas ir būtinos atsargumo priemonės, kurių reikia imtis:

Valymo būdas: valykite kvarcinį stiklą minkštu skudurėliu, kol paviršius taps švarus.

Valymo dažnumas: valykite kas 6 mėnesius; valymo dažnis gali būti tinkamai sureguliuotas pagal oro švarumo laipsnį.

Prevencinės priemonės:

- ① Prieš valant įrenginį reikia išjungti ir atjungti maitinimą. Priešingu atveju tai gali sukelti elektros smūgį ir UV spindulių žalą.
 - ② UV-C lempai valyti nenaudokite lakiosios alyvos, alkoholio, skiediklių ar lako. Priešingu atveju UV-C lempa gali būti pažeista.
 - ③ Nelleskite vidinio įrenginio briaunų, kad išvengtumėte nusiplikymo.
 - ④ Valydami nebraižykite stiklo paviršiaus.
- Netyčia naudojant prietaisą arba sugadinus korpusą, gali pasklisti pavojinga UV-C spinduliuotė. UV-C spinduliuotė net mažomis dozėmis gali pakenkti akims ir odai.
 - Prietaisų, kurie yra akivaizdžiai pažeisti, eksploatuoti negalima.
 - Prieš atidarant duris ir prieigos plokštes su ultravioletinės spinduliuotės pavojaus simboliu, skirtu naudotojui atlikti techninę priežiūrą, rekomenduojama atjungti maitinimą.
 - Negalima nuimti UV-C barjerų, pažymėtų ultravioletinės spinduliuotės pavojaus simboliu.
- Nenaudokite UV-C lempų už prietaiso ribų.

ĮSPĖJIMAS

Nenaudokite UV-C spinduliuotės, kai ji išimta iš prietaiso.

Siekdamas išvengti pavojingų situacijų, naudotojas negali pakeisti UV-C lempos, o tai turi atlikti gamintojas arba techninės priežiūros ar panašaus skyriaus specialistai.

Montavimo pastaba

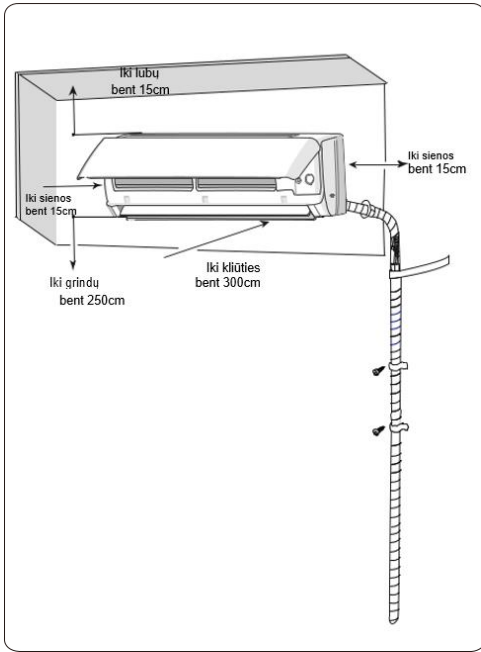

■ Saugumo priemonės įrengiant ir perkeltant įrenginį

Norėdami užtikrinti saugumą, atkreipkite dėmesį į šias atsargumo priemones.



! ĮSPĖJIMAS

- Montuodami ar perkeldami įrenginį, įsitikinkite, kad šaltnešio kontūre nėra oro ar kitų medžiagų, išskyrus nurodytą šaltnešį.

Bet koks oro ar kitų pašalinių medžiagų buvimas šaltnešio kontūre sukels sistemos slėgio padidėjimą arba kompresoriaus plyšimą ir gali sužeisti.

- Montuodami ar perkeldami šį įrenginį, neįkraukite šaltnešio, neatitinkančio vardinės plokštelės, arba nekvalifikuoto šaltnešio.

Priešingu atveju tai gali sukelti nenormalų veikimą, neteisingus veiksmus, mechaninius sutrikimus ar net rimtą saugos avariją.

- Kai perkeltant ar taisant įrenginį reikia išgauti šaltnešį, įsitikinkite, kad

! ĮSPĖJIMAS

įrenginys veikia aušinimo režimu. Tada visiškai uždarykite vožtuvą aukšto slėgio pusėje (skysčio vožtuvas). Maždaug po 30–40 sekundžių žemo slėgio pusėje (dujų vožtuvas) visiškai uždarykite vožtuvą, nedelsdami sustabdykite įrenginį ir atjunkite maitinimą. Atkreipkite dėmesį, kad šaltnešio regeneravimo laikas neturėtų viršyti 1 minutės.

Jei šaltnešio išgavimas užtrunka per daug laiko, oras gali būti įsiurbtas ir sukelti slėgio padidėjimą ar kompresoriaus plyšimą, dėl kurio galite susižeisti.

- Aušinimo skysčio grąžinimo metu prieš nimdami jungiamąjį vamzdį įsitikinkite, kad skysčio vožtuvas ir dujų vožtuvas yra visiškai uždaryti ir atjungtas maitinimas.

Jei kompresorius pradeda veikti, kai atidarytas uždarymo vožtuvas, o prijungimo vamzdis dar neprijungtas, oras bus įsiurbtas ir sukels slėgio pakilimą ar kompresoriaus plyšimą, dėl ko gali sužeisti.

- Montuodami įrenginį, prieš pradėdant veikti kompresoriui, įsitikinkite, kad tvirtai prijungtas sujungimo vamzdis.

Jei kompresorius pradeda veikti, kai atidarytas uždarymo vožtuvas, o prijungimo vamzdis dar neprijungtas, oras bus įsiurbtas ir sukels slėgio pakilimą ar kompresoriaus plyšimą, dėl ko gali sužeisti.

- Draudžiama įrenginį montuoti toje vietoje, kur gali būti nutekėjusių korozinių arba degių dujų. Jei aplink įrenginį yra nutekėjusių dujų, tai gali sukelti sprogimą ir kitas avarijas.

- Nenaudokite prailgintuvų elektros jungtims. Jei elektros laidas nėra pakankamai ilgas, susisiekite su įgaliotu vietiniu aptarnavimo centru ir paprašykite tinkamo elektros laido.

Prastos jungtys gali sukelti elektros smūgį ar gaisrą.

- Elektrinėms jungtims tarp vidaus ir lauko įrenginių naudokite nurodytų tipų laidus. Tvirtai užveržkite laidus taip, kad jų gnybtai nepatirtų išorinių įtempių. Nepakankamos galios elektros laidai, neteisingos laidų jungtys ir nesaugūs laidų gnybtai gali sukelti elektros smūgį ar gaisrą.

■ Įrankiai montavimui

- | | | |
|-----------------|---------------------------|-------------------------------|
| 1 Gulsčiukas | 7 Atviras | 12 Universalus matuoklis |
| 2 Atsuktuvas | 8 raktas Vamzd. pjaust. | 13 Vid. šešiak. veržliaraktis |
| 3 Smūg. gražt. | 9 Nuotėkio detektorius | 14 Matavimo |
| 4 Gręž. galvutė | | |
| 5 Vamzd. plėst. | 10 Vakuum. siurbt. juosta | |
| 6 Dinam. raktas | 11 Slėgio matuoklis | |

PASTABA

- Norėdami įdiegti, susisiekite su vietiniu atstovu.
- Nenaudokite nekvalifikuoto šaltojo šaltinio.

Diegimo vietos pasirinkimas

Pagrindiniai reikalavimai

Įrengę įrenginį šiose vietose, galite jį sugadinti. Jei to neišvengsite, kreipkitės į vietinį pardavėją:

1. Vieta, kurioje yra stiprių šilumos šaltinių, garų, degių ar sprogių dujų ar lakiųjų daiktų, plintančių ore.
2. Vieta su aukšto dažnio prietaisais (pvz., suvirinimo aparatas, medicinos įranga).
3. Vieta netoli pakrantės zonos.
4. Vieta su aliejumi ar garais ore.
5. Vieta su sieros dujomis.
6. Kitos vietos su ypatingomis aplinkybėmis.
7. Prietaiso negalima montuoti skalbykloje.
8. Negalima montuoti ant nestabilios ar judančio pagrindo konstrukcijos (pvz., sunkvežimio) ar korozinės aplinkos (pvz., chemijos gamykloje).

Vidinis blokas

1. Netoli oro įleidimo angos ir išleidimo angos neturi būti jokių kliūčių.
2. Pasirinkite vietą, kur kondensacinį vandenį galima lengvai išsklaidyti ir tai neturės įtakos kitiems žmonėms.
3. Pasirinkite vietą, kurioje patogų prijungti lauko įrenginį, šalia maitinimo lizdo.
4. Pasirinkite vietą, kuri yra vaikams nepasiekiamo.
5. Vieta turėtų atlaikyti vidinio bloko svorį ir nepadidins triukšmo bei vibracijos.
6. Prietaisas turi būti sumontuotas 2,5 m virš grindų.
7. Nemontuokite vidinio bloko tiesiai virš elektros prietaiso.
8. Stenkitės kuo labiau išvengti fluorescencinės lempos.

Saugumo priemonės

1. Įrengdami įrenginį, turite laikytis elektros saugos taisyklių.
2. Pagal vietines saugos taisykles naudokite kvalifikuotą maitinimo grandinę ir oro jungiklį.
3. Įsitikinkite, kad maitinimo šaltinis atitinka oro kondicionieriaus reikalavimus. Nestabilus maitinimas arba neteisingas laidų sujungimas arba gedimas. Prieš naudodami oro kondicionierių, sumontuokite tinkamus maitinimo laidus.
4. Tinkamai prijunkite įtampos laidą, nulinį laidą ir žemėjimo laidą.
5. Prieš atlikdami bet kokius darbus, susijusius su elektra ir sauga, būtinai nutraukite maitinimą.
6. Prieš baigdami montuoti, nejunkite maitinimo.

Reikalavimai elektros prijungimui

7. Jei pažeistas maitinimo laidas, jį turi pakeisti gamintojas, jo techninės priežiūros atstovas ar panašiai kvalifikuoti asmenys, kad būtų išvengta pavojaus.
8. Šaltnešio kontūro temperatūra bus aukšta. Laikykite jungiamąjį laidą atokiau nuo varinio vamzdžio.
9. Prietaisas montuojamas laikantis nacionalinių laidų montavimo taisyklių.

Įžeminimo reikalavimas

1. Oro kondicionierius yra pirmos klasės elektrinis prietaisas. Jį profesionalas turi tinkamai įžeminti specialiu įžeminimo įtaisu. Įsitikinkite, kad jis visada veiksmingai įžemintinas, nes kitaip jis gali sukelti elektros šoką.
2. Oro kondicionieriaus geltonai žalias laidas yra įžeminimo laidas, kurio negalima naudoti kitiems tikslams.
3. Įžeminimo varža turėtų atitikti nacionalinius elektros saugos reikalavimus.
4. Prietaisas turi būti pastatytas taip, kad būtų prieinamas kištukas.
5. Visų polių atjungimo jungiklis, kurio kontaktų atstumas yra ne mažesnis kaip 3 mm, visuose poliuose turėtų būti prijungtas prie fiksuotų laidų.

Vidinio bloko montavimas

1 žingsnis:

Pasirinkite montavimo vietą

Rekomenduokite klientui diegimo vietą ir patvirtinkite ją su klientu.

2 žingsnis:

Pritvirtinkite laikiklį prie sienos

1. Pakabinkite ant sienos tvirtinamą rėmą; sureguliuokite jį horizontalioje padėtyje su lygio matuokliu ir nurodykite varžtų tvirtinimo angas ant sienos.
2. Smūginiu gręžtuvu išgręžkite varžtų tvirtinimo angas ant sienos (gręžimo galvutės specifikacija turi sutapti su plastikine išsiplėtimo dalele) ir tada užpildykite plastikines išsiplėtimo daleles skylėse.
3. Pritvirtinkite prie sienos tvirtinamą rėmą varžtais, tada patikrinkite, ar rėmas tvirtai pritvirtintas, traukdami rėmą. Jei plastikinė išsiplėtimo dalelė yra laisva, gręžkite kitą tvirtinimo angą netoliese.

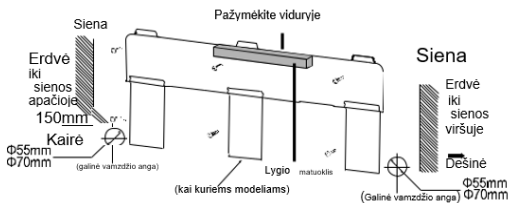

3 žingsnis:

Anga vamzdžiui

1. Pasirinkite vamzdžio angą padėtį pagal išleidimo vamzdžio kryptį. Vamzdžio angos padėtis turėtų būti šiek tiek žemesnė nei ant sienos pritvirtintas rėmas, parodytas žemiau.

PASTABA

- Steninis skydelis skirtas tik iliustracijai, prašome žiūrėti į faktinį montavimą.
- Norėdami sužinoti varžtų skaičių ir jų padėtį, žiūrėkite į faktines aplinkybes.

2. Baigę montavimą, ranka patraukite tvirtinimo plokštę, kad įsitikintumėte, ar ji tvirtai pritvirtinta. Visų varžtų jėgos pasiskirstymas turėtų būti vienodas.
3. Atidarykite $\Phi 55$ arba $\Phi 70$ skersmens vamzdžių angą pasirinktoje išleidimo vamzdžio padėtyje. Norėdami sklandaus nuotėkio, įstumkite vamzdžio angą ant sienos šiek tiek žemyn į lauko pusę 5–10° nuolydžiu.

PASTABA

- Gręždami skylę, atkreipkite dėmesį į dulkių prevenciją ir atlikite atitinkamas saugos priemones.

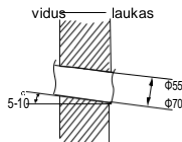

4 žingsnis:

Išleidimo vamzdis

1. Vamzdis gali būti išvestas dešinės, galinės dešinės, kairės arba galinės kairės kryptimi.

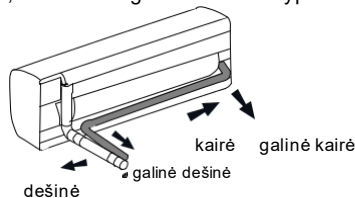

2. Pasirinkdami vamzdį iš kairės arba dešinės, nupjaukite atitinkamą angą apatinėje korpuso dalyje.

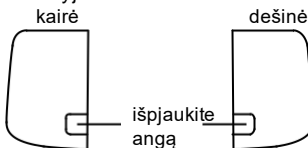

5 žingsnis:

Prijunkite vidinio bloko vamzdį

1. Nukreipkite vamzdžio jungtį į atitinkamą sujungimą.
2. Prieš tai priveržkite veržlę ranka.

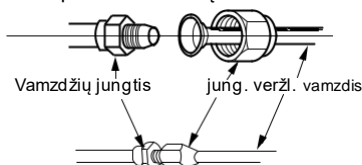

3. Sureguliuokite sukimo momento jėgą, remdamiesi kitame lape. Uždėkite atvirą veržliaraktį ant vamzdžio jungties, o sukimo momento raktą - ant veržlės. Užveržkite veržlę veržliaraktčiu.

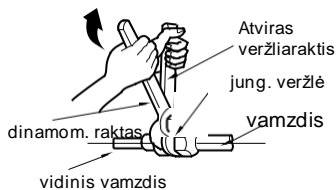

Šešiak. veržl. skersmuo	Sukimo momentas (N.m)
1/4"	15~20
3/8"	30~40
1/2"	45~55
5/8"	60~65
3/4"	70~75

4. Apvyniokite vidinį vamzdį ir jungiamojo vamzdžio jungtį izoliaciniu vamzdžiu, tada apvyniokite juosta.

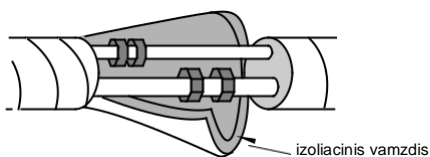

6 žingsnis: Įrenkite išleidimo žarną

1. Prijunkite išleidimo žarną prie vidinio bloko išleidimo vamzdžio.

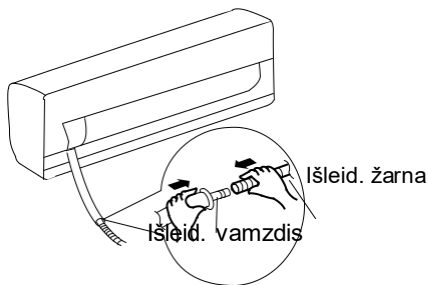

2. Sujunkite jungtį juosta.

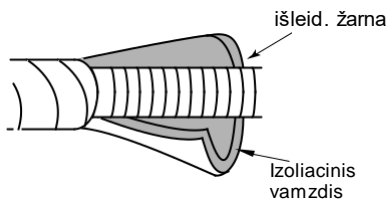
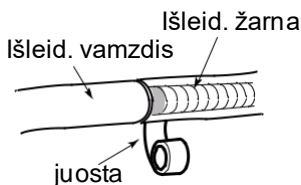

PASTABA

- Į vidinę išleidimo žarną įdėkite izoliacinį vamzdį, kad išvengtumėte kondensacijos.
- Plastikinių išsiplėtimo dalelių nėra.

7 žingsnis: Prijunkite vidinio bloko laidą

PASTABA

- Visus vidinio ir išorinio įrenginio laidus turi prijungti profesionalas.
- Jei maitinimo laido ilgis yra nepakankamas, susisiekite su tiekėju dėl naujo laido. Venkite ilginti laidą patys.
- Baigę montuoti, turite pasiekti (oro kondicionieriaus su kištuku) kištuką bet kuriuo metu.
- Oro kondicionieriui be kištuko linijoje turi būti įrengtas oro jungiklis. Oro jungiklis turėtų būti skiriamas iš visų ašių, o kontaktinis - daugiau nei 3 mm.

1. Atidarykite skydą, nuimkite laido dangtelio varžtą ir nuimkite dangtį.

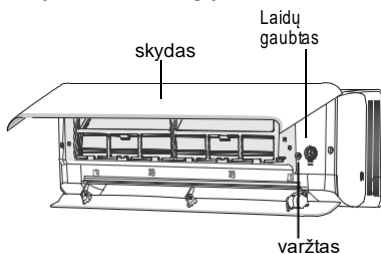

2. Prijunkite maitinimo laidą per kabelio kryžminę angą vidinio bloko gale ir ištraukite ją iš priekinės pusės.

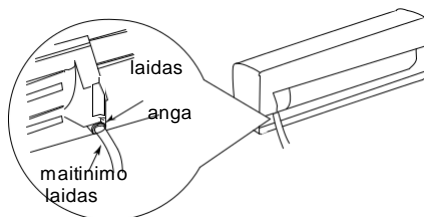

3. Nuimkite vielinį spaustuką pagal spalvą prijunkite maitinimo jungties laidą prie laidų gnybto; priveržkite varžtą ir tada pritvirtinkite jungties laidą vieliniu spaustuku.

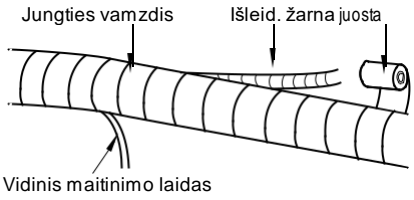

Vidinis maitinimo laidas

3. Pritvirtinkite juos tolygiai.
4. Skysčio vamzdį ir dujų vamzdį gale reikia sujungti atskirai.

PASTABA
 ■ Maitinimo laido ir valdymo laido negalima kirsti ar vynioti. Išleidimo žarna turi būti surišta apačioje.

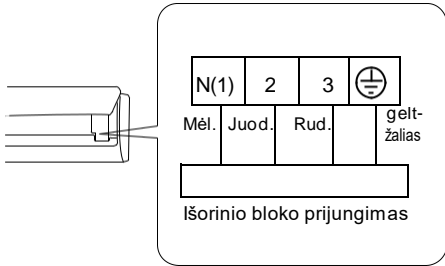

PASTABA

■ Laidų plokštė yra tik informacinė, prašome žiūrėti į tikrąją.

4. Uždėkite laidų dangtį atgal ir priveržkite varžtą.
5. Uždarykite skydelį.

**8 žingsnis:
Užriškite vamzdį**

1. Juosta užriškite jungiamąjį vamzdį, maitinimo laidą ir išleidimo žarną.

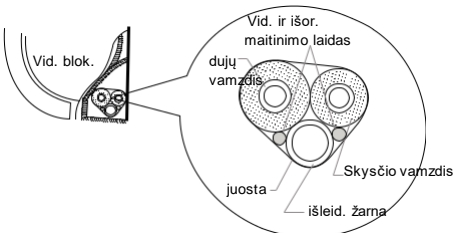

2. Priimdami juos, rezervuokite tam tikro ilgio išleidimo žarną ir maitinimo laidą. Jungdamiesi iki tam tikro laipsnio, atskirkite vidaus maitinimą ir tada atskirkite išleidimo žarną.

**9 žingsnis:
Pakabinkite vidinį bloką**

1. Įdėkite surištus vamzdžius į sieninį vamzdį ir prakiškite juos pro sienos skylę.
2. Pakabinkite vidinį bloką ant sienos tvirtinimo rėmo.
3. Tarpą tarp vamzdžių ir sienos skylės prikimškite sandarinimo guma.
4. Pritvirtinkite sieninį vamzdį.
5. Patikrinkite, ar vidinis blokas tvirtai pritvirtintas ir pritrauktas prie sienos.

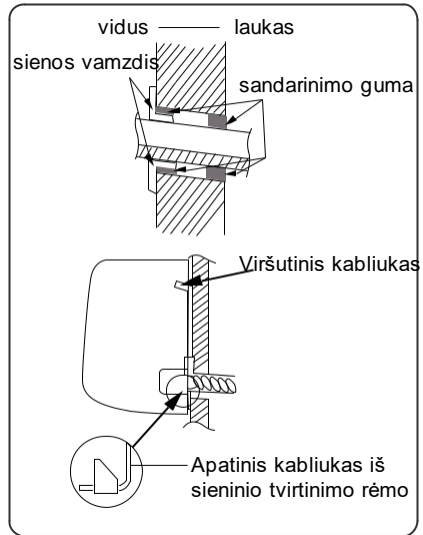

PASTABA

■ Per daug nesulenkite išleidimo žarnos, kad ji nebūtų užsilenkusi.

Valymas ir techninė priežiūra



ĮSPĖJIMAS

- Prieš valydami oro kondicionierių, išjunkite oro kondicionierių ir atjunkite maitinimą, kad išvengtumėte elektros smūgio.
- Neplaukite oro kondicionieriaus vandeniu, kad išvengtumėte elektros smūgio.
- Nenaudokite lakiųjų skysčių oro kondicionieriui valyti.
- Nenaudokite prietaiso skystu ar šaldinančiu plovikliu ir nepilkite vandens ar kitų skysčių, nes kitaip jis gali sugadinti plastikinius komponentus, netgi sukelti elektros smūgį.

Valykite vidinio bloko paviršius

Kai vidinio bloko paviršius yra nešvarus, jam nuvalyti naudokite minkštą sausą arba drėgną skudurėlį.

PASTABA

- Nenuimkite skydo, kai jį valote.

Filtro valymas

1. Atidarykite skydą

Pakelkite skydą tam tikru kampu, kaip parodyta.

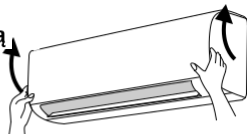

2. Išimkite filtrą

Išimkite filtrą, kaip parodyta.

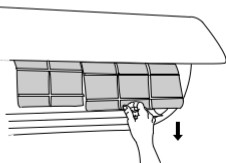

3. Išvalykite filtrą

- Nuplaukite švari vandeniu arba naudokite dulkių surinktuvą.
- Jei filtras yra labai nešvarus (pvz., riebautas), naudokite šiltą vandenį (45°C) su neutraliu plovikliu, kad išvalytumėte, tada padėkite jį į tamsią vietą, kad jis išdžiūtų.

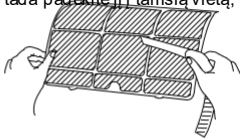

4. Įdėkite filtrą

Įdėkite filtrą ir sandariai uždarykite skydelio dangtį.



! ĮSPĖJIMAS

- Filtrą reikia valyti kas tris mėnesius. Jei darbo aplinkoje yra daug dulkių, valymo dažnį galima padidinti.
- Išėmę filtrą nelieskite pelekų, kad nesusižeistumėte.
- Nenaudokite ugnies ar plaukų džiovintuvo, džiovindami filtrą, kad išvengtumėte deformacijos ar gaisro pavojaus.

PASTABA: tikrinimas prieš sezoną

1. Patikrinkite, ar oro įleidimo ir išleidimo angos nėra užblokuotos.
2. Patikrinkite, ar oro jungiklis, kištukas ir lizdas yra geros būklės.
3. Patikrinkite, ar filtras švarus.
4. Patikrinkite, ar išorinio bloko tvirtinimo laikiklis nėra pažeistas ir ar nėra korozijos. Jei taip, susisiekite su pardavėju.
5. Patikrinkite, ar nepažeistas drenažo vamzdis.

PASTABA: patikra po sezoną

1. Atjunkite maitinimą.
2. Išvalykite filtrą ir vidinio bloko skydelį.
3. Patikrinkite, ar išorinio bloko tvirtinimo laikiklis nėra pažeistas ar korozijinis. Jei taip, susisiekite su pardavėju.

Pastaba atkūrimui

1. Daugelis pakavimo medžiagų yra perdirbamos medžiagos. Prašome juos išmesti į tinkamą perdirbimo skyrių.
2. Jei norite išmesti oro kondicionierių, kreipkitės į vietinį prekybos atstovą arba konsultantų aptarnavimo centrą, kad gautumėte teisingą šalinimo būdą.

■ Klaidos kodai

Kai oro kondicionieriaus būklė yra nenormali, vidaus bloko temperatūros indikatorius mirksi, kad būtų rodomas atitinkamas klaidos kodas. Norėdami nustatyti klaidos kodą, žr. žemiau pateiktą sąrašą.

Klaidos kodas	Trikdžių šalinimas
U8, H6, H3, E1, E5, E6, E8	Tai galima pašalinti iš naujo paleidus įrenginį. Jei ne, susisiekite su kvalifikuotais darbuotojais kurie atliks remonto darbus.
C5, F0, F1, F2	Susisiekite su kvalifikuotais darbuotojais, kurie atliks remonto darbus.

PASTABA

- Jei yra kitų klaidų kodų, susisiekite su kvalifikuotais specialistais.

Patikrinimai prieš techninę priežiūrą

Bendrojo reiškinio analizė

Prieš prašydami techninės priežiūros, patikrinkite toliau pateiktus elementus. Jei gedimo vis tiek nepavyksta pašalinti, susisiekiate su vietiniu pardavėju arba kvalifikuotais specialistais.

Reiškinys	Tikrinimo punktai	Sprendimas
Vidinis įrenginys nepriima nuotolinio valdymo pulselio signalo arba neveikia.	Ar nėra stiprių trikdžių (tokių kaip statinė elektros iškrova, nestabili įtampa?)	Ištraukite kištuką, įjunkite kištuką po 3 minučių ir vėl įjunkite įrenginį.
	Ar nuotolinio vald. pultelis nėra per toli nuo įrenginio?	Signalo priėmimo atstumas yra 8m.
	Ar nėra trukdančių kliūčių?	Pašalinkite kliūtis.
	Ar nuotolinio vald. pultelis nukreiptas į imtuvo langelį?	Pasirinkite tinkamą kampanį ir nukreipkite pultelį į vidinio įrenginio imtuvo langelį.
	Ar pakankamas nuot. vald. pult. jautrumas?	Patikrinkite baterijas. Jeigu jos išsekusios, pakeiskite.
	Ar naudojant nuot. valdymo pultelį neveikia ekranas?	Patikrinkite, ar nuot. valdymo pultelis nepažeistas. Jei taip, pakeiskite jį.
Iš vidinio įrenginio nepučiamas oras	Ar kambarioje yra liuminescencinės lempos?	Sumažinkite atstumą tarp pultelio ir vid. įrenginio, išjunkite lempas ir bandykite vėl.
	Ar neužblokuotos vid. jr. oro įleid. ir išleid. angos?	Pašalinkite kliūtis.
	Veikiant šild. režimui, patalpos temperatūra pasiekė nustatytą ribą?	Pasiekus nustatytą temperatūrą, vidinis įrenginys nustoja pūsti orą.
Oro kondicionierius neveikia	Ka tik įjungtas šildymo režimas?	Siekiant užtikrinti, kad nebūtų pučiamas šaltas oras, vidinis įrenginys bus paleistas po kelių minučių, tai įprastas reiškinys.
	Nėra elektros?	Palaukite, kol bus vėl tiekiamas el. energija.
	Ar įjungtas kištukas?	Iškiškite kištuką.
	Suveikė autom. jung. ar perdegė saugiklis?	Kreipkitės į elektriką, kad pakeistų saugiklį.
	Gedimas el. instaliacijoje?	Kreipkitės į elektriką.
Iš vidinio įrenginio oro išleidimo rasoja	Paleidus įrenginį, jis nedelsiant sustabdomas?	Palaukite 3 minutes ir vėl įjunkite įrenginį.
	Ar naudojant nuot. vald. pult. teisingai nustatytos funkcijos?	Nustatykite iš naujo.
	Aukšta patalpos temp. ir drėgmė?	Patalpos oras atvėsinamas labai greitai. Po kurio laiko Patalpos temperatūra ir drėgmė sumažės, migla pradings.

Reiškinys	Tikrinimo punktai	Sprendimas
Sklianda kvapai	Ar yra kvapų šaltinis, toks kaip baldai, Cigaretė ir t.t.?	Pašalinkite kvapo šaltinį. Išvalykite filtrą.
Negalima reguliuoti temperatūros	Nurodyta temp. viršija nustatymo ribas?	Temp. nustatymo riba: 16°C~30°C. Temp. nustatymo riba HEAT režime: 8°C ~30°C .
Vėsinimo (šildymo) efektas netinkamas.	Per maža įtampa?	Palaukite, kol įtampa taps normali.
	Nešvarus filtras?	Išvalykite filtrą.
Temp. nustatyta netinkamame diapazone?	Durys ir langai atidaryti?	Nustatykite temp. tinkamame diapazone
		Uždarykite duris ir langus.
Oro kond. staiga nustoja veikti įprastai	Ar nėra trukdžių, tokių kaip griaustinis ar bevieliai įreng.?	Išjunkite maitinimą, vėl įjunkite ir tuomet įjunkite įrenginį.
Vandens tekėjimo garsas	Oro kondicionierius ką tik įjungtas arba išjungtas?	Tokį garsą kelia įrenginio viduje viduje tekantis šaltnešis, tai įprastas reiškinys.
Skilimo garsas	Oro kondicionierius ką tik įjungtas arba išjungtas?	Tokį garsą kelia įrenginio skydelio ar kitų dalių išsiplėtimas ir/arba susitraukimas dėl temperatūros pokyčio.
Oro kreipiančiosios neužsidaro tinkamai	Ar oro kreipiančioji buvo sureguliuota?	Atjunkite maitinimą 3 sekundėms ir įjunkite vėl; jei problema išlieka, atjunkite maitinimą, vėl įdėkite oro kreipiančiąją (viršutinę ir apatinę) ir įjunkite maitinimo šaltinį.

⚠️ ĮSPĖJIMAS

- Atsiradus žemesniam reiškiniui, nedelsdami išjunkite oro kondicionierių ir atjunkite maitinimą, tada susisiekiate su pardavėju arba kvalifikuotais specialistais.
- Maitinimo laidas yra perkaitęs arba sugadintas.
- Veikiant yra nenormalus garsas.
- Oro jungiklis dažnai išsijungia.
- Oro kondicionierius skleidžia degusių kvapą.
- Vidinis blokas nesandarus.
- Netaisykite ir nemontuokite oro kondicionieriaus patys.
- Jei oro kondicionierius veikia neįprastomis sąlygomis, tai gali sukelti gedimus, elektros smūgį arba gaisro pavojų.

Dalių pavadinimas

Vidinis blokas

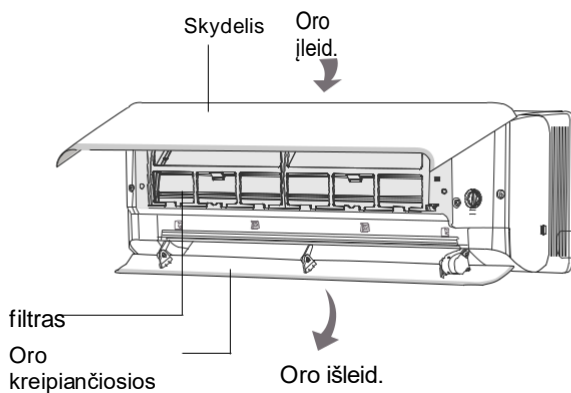

Ekranas

Šildymo režimas	☀
Vėsinimo režimas	❄
Džiovinimo rež.	💧
Temp. indikatorius	26
Galios indikator.	⏻
Drėgmės indikator.	%

PASTABA

- Tai yra bendras įvadas, o indikatoriaus spalva yra tik nuoroda. Žiūrėkite tikrąjį ekraną.
- Rodomas turinys gali skirtis nuo tikrojo. Žiūrėkite tikrąjį ekraną.

Nuotolinio valdymo pulto veikimas ir įvedimas

Nuotolinio valdymo pulto mygtukai









Ekranu piktogramų įvadas

	Tylusis režimas
	Vent. greičio nust.
	„Turbo“ režimas
	Siunčiamas signalas
	„Auto“ režimas
	Vėsinimo režimas
	Džiovinimo režimas
	Ventiliatoriaus režimas
	„X-FAN“ funkcija
	Drėgmės valdymas
	Galios ribojimo veikimas
	Temp. nustatymas
	Vidaus aplinkos temp.
	Vidaus aplinkos drėgmė
	Laikmatis įjungtas/išjungtas
	Laiko nustatymas
	Siūbavimas į kairę / dešinę
	Siūbavimas į viršų / žemyn
	Užraktas nuo vaikų
	Greitas vėsinimas
	Sveikatos ir UVC funkcijos
	WiFi funkcija
	LED
	Automatinis LED
	„I feel“
	Miego režimas
	Dviejų krypčių vėdinimo funkcija

■ Nuotolinio valdiklio mygtukų įvadas

PASTABA

- Tai yra bendro naudojimo nuotolinio valdymo pultas. Jis gali būti naudojamas daugiafunkciam oro kondicionieriui. Funkcijoms, kurių modelis neturi, paspaudus atitinkamą nuotolinio valdymo pulto mygtuką, įrenginys išlaikys pradinę veikimo būseną.
- Įjungęs maitinimą, oro kondicionierius skleidžia garsą. Maitinimo indikatorius įjungtas „“. Po to oro kondicionierius galite valdyti nuotolinio valdymo pultu.
- Būsenoje paspaudus nuotolinio valdymo pulto mygtuką, signalo piktograma  nuotolinio valdymo pulto ekrane vieną kartą mirksi ir oro kondicionierius skleidžia „di“ garsą, o tai reiškia, kad signalas išsiųstas į oro kondicionierius.

- reguliuosite pūtimo kampa.
- Pasirinkus šildymo režimą, oro kondicionierius veikia šildymo režimu. Spausdami „“ ar „“ mygtukus, reguliuosite temperatūrą. Spausdami „FAN“ mygtuką, reguliuosite pūtimo greitį. Spausdami „“ / „“ mygt., reguliuosite pūtimo kampa. (Tik vėsinimo funkciją atliekantis įrenginys negaus šildymo režimo signalo. Jei nustatote šilumos režimą nuotolinio valdymo pultu, paspaudę ON / OFF mygtuką negalite paleisti įrenginio).

PASTABA

- Norinti išvengti šalto oro, įjungus šildymo režimą, vidinį blokas uždels oro pūtimą 1–5 minutes (tikrasis uždelsinis laikas priklauso nuo vidaus temperatūros).
- Nuotolinio valdymo pultu nustatykite temperatūros diapazoną: 16–30°C (61–86°F);
 - Veikiant automatinio režimu, gali būti rodoma temp. Automatiniame režime nustatyta temp. galima reguliuoti.
- Šio režimo indikatorius negalima naudoti kai kuriuose modeliuose.
- Tik vėsinimo įrenginys negaus šildymo režimo signalo. Jei šildymo režimą nustatote nuotolinio valdymo pulteliu, paspaudę mygtuką „On/Off“, įrenginio paleisti nepavyks.









On/Off Įjungimas / išjungimas

Paspauskite šį mygtuką, kad įjungtumėte įrenginį. Dar kartą paspauskite šį mygtuką, kad išjungtumėte įrenginį.



„Mode“ mygtukas

Paspauskite šį mygtuką norėdami pasirinkti reikiamą veikimo režimą.



- Pasirinkus automatinį režimą, oro kondicionierius veiks automatiškai pagal gamyklinius nustatymus. Spausdami „FAN“ mygt. galite reguliuoti vent. greitį. Spausdami „“ / „“ mygtukus galite reguliuoti pūtimo kampa.
- Pasirinkus vėsinimo režimą, oro kondicionierius veiks vėsinimo režime. Spausdami „“ ar „“ mygtukus, reguliuosite temperatūrą. Spausdami „FAN“ mygt., reguliuosite vent greitį. Spausdami „“ / „“ mygt., reguliuosite pūtimo kampa.
- Pasirinkus džiov. režimą, oro kondicionierius veikia nedideliu greičiu, kai veikia džiov. režime. Džiov. režimo metu ventiliatoriaus greičio reguliuoti negalima. Spausdami „“ / „“ mygt., reguliuosite vent. pūtimo kampa.
- Pasirinkus ventiliatoriaus režimą, oro kondicionierius pučia tik orą, be vėsinimo ir šildymo. Visi indikatoriai išjungti. Paspaudus „FAN“ mygt., reguliuosite vent. greitį. Paspaudus „“ / „“ mygt.,

„Fan“ mygtukas

Šis mygtukas naudojamas nustatant ventiliatoriaus greitį tokia seka: AUTO, , , ,

, , iki , tuomet grįžta į „Auto“.

■ žemas  Žemas-vidutinis  vidutinis

 vid.-aukštas  Aukštas

 Turbo greitis  Tylusis

PASTABA

- Žemas ventiliatoriaus greitis esant vent. režimui. XX-FAN funkcija: laikant ventiliatoriaus greičio mygtuką 2 sekundes vėsioje arba sausoje būsenoje, rodoma piktograma „“ ir vidinis ventiliatorius kelias minutes tęs darbą, kad išdžiotų vidinis blokas, net jei jūs išjungėte. Po įtampos X-FAN OFF yra numatyti nustatymas. „X-FAN“ negalima naudoti automatinio, ventiliatoriaus ar šildymo režimu.
 - Ši funkcija rodo, kad sustabdžius įrenginį, vidinio bloko garintuvo drėgmė bus išpūsta, kad būtų išvengta pelėsio.
 - Kai įjungta „X-FAN“ funkcija: išjungę įrenginį paspausdami įjungimo / išjungimo mygtuką, vidaus ventiliatorius kelias minutes ir toliau veiks mažu greičiu. Šiuo laikotarpiu palaikykite ventiliatoriaus greičio mygtuką 2 sekundes, kad tiesiogiai sustabdytumėte vidaus ventiliatorių.
- Kai išjungta „X-FAN“ funkcija: išjungus įrenginį paspaudus ON / OFF mygtuką, visas įrenginys bus tiesiogiai išjungtas.

+ / - mygtukai

Spaudžiant „+“ ar „-“ mygtuką 1 kartą, padidinsite arba sumažinsite temperatūrą 1°C (°F). Laikant „+“ ar „-“ mygtuką, po 2 sek., valdiklyje rodoma temperatūra keisis greitai. Atleidus mygtuką, kai nustatymas bus baigtas, vidinio bloko temperatūros indikatorius atitinkamai pasikeis.

„WiFi“ mygtukas

Paspauskite mygtuką „WiFi“, kad įjungtumėte „WiFi“ funkciją, nuotolinio valdymo pulte bus rodoma „WiFi“ piktograma; Laikykite nuspaudę mygtuką „WiFi“ 5 sekundes, kad išjungtumėte „WiFi“ funkciją, o „WiFi“ piktograma dings. Būdami „išjungta“ būseną, 1 sekundę, vienu metu paspauskite „MODE“ ir „WiFi“ mygtukus, „WiFi“ modulis atkurs gamyklinius nustatymus.



PASTABA

- Ši funkcija galima tik kai kuriuose modeliuose.

„Health“ mygtukas

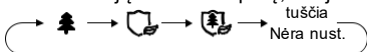
Paspauskite šį mygtuką, norėdami įjungti arba išjungti sveikatos funkciją ir UVC lempuotę, kai ji veikia.



- Pultelyje pasirinkus , paleidžiamas šaltos plazmos režimas.
- Pult. pasirinkus , įjungiamą UVC lempą.
- Pult. Pasirinkus , kartu įjungiami šaltos plazmos ir UVC lempos režimai.

PASTABA

- Sveikatos funkcija ir UVC lempa pasiekiamą tik kai kuriuose modeliuose.





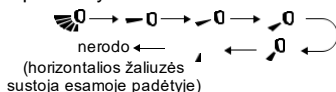

Siūbavimas į viršų/žemyn

Paspaudę šį mygtuką galite pasirinkti siūb. aukštyn ir žemyn kampa.

Ventiliatoriaus pūtimo kampa galima pasirinkti eilės tvarka, kaip nurodyta toliau:



- Pasirinkus , oro kondicionierius automatiškai pučia ventiliatorių. Horizontalios žaliuzės automatiškai pasuks aukštyn ir žemyn maksimaliu kampu.

- Pasirinkus „ „ „ „ „, oro kondicionierius pučia ventiliatorių fiksuotoje padėtyje. Horizontalios žaliuzės sustos fiksuotoje padėtyje.
- Pal. „ „ mygtuką 2 sek. ir nustatysite norimą siūbavimo kampa, tuomet atleiskite mygtuką.
- Vėsinant, paspauskite šį mygtuką, kad nustatytumėte patogaus oro režimą 1 „ „ ir patogaus oro režimą 2 „ „. Rekomenduojamos patogių oro režimų scenos yra tokios:

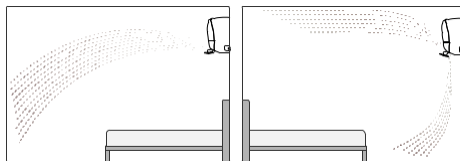



Patogaus oro režimas 1 „ „
Artimam laukui

Patogaus oro režimas 2 „ „
Tolimam laukui

PASTABA

- Spauskite šį mygtuką nepertraukiamai ilgiau nei 2 sekundes, pagrindinis įrenginys sukasi pirmyn ir atgal iš viršaus į apačią, tada atleiskite mygtuką, įrenginys nustos siūbuoti ir iš karto išliks esama kreipiamųjų žaliuzių padėtis.

Įjungus siūbavimo aukštyn ir žemyn režimą, kai būseną išjungta , vėl 2 sekundes paspaudus mygtuką,  būseną tiesiogiai persijungs į išjungtą; jei dar kartą paspausite šį mygtuką per 2 sekundes, siūbavimo būsenos pasikeitimas taip pat priklausys nuo aukščiau nurodytos cirkuliacijos sekos.

Drėgmės mygtukas

Esant vėsinimo režimui, paspaudus šį mygtuką galima pasirinkti drėgmės valdymą su vėsinimo režimu, išmanųjį oro sausinimą su vėsinimo režimu ir bendrą vėsinimo režimą, ir juos galima nustatyti, kad jie veiktų iš eilės.

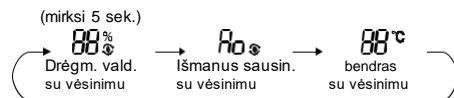

- Kai nustatytas drėgmės valdymas su vėsinimo režimu, nuotolinio valdymo pulte bus rodoma drėgmės reikšmė „88“ ir piktograma  mirksės 5s; galite paspausti „+“ ir „-“ mygtukus, kad nustatytumėte drėgmės vertę per 5 sekundes.



Drėgmės valdymas su vėsinimo režimu, nuotolinio valdymo pultu drėgmės nustatymo diapazonas: 40% -80%.

Temperatūra gali būti reguliuojama drėgmės režime su vėsinimo režimu.

- Kai nustatytas išmanusis sausinimas su vėsinimo režimu, nuotolinio valdymo pulte bus rodoma „“; nuotolinio valdymo pulte ir patalpų bloke 5 sekundes bus rodoma „Ao“.
- Temperatūra gali būti reguliuojama išmaniojo oro sausinimo režime su vėsinimo režimu.
- Drėgmė sumaniam oro sausinimui yra automatiškai reguliuojama pagal žmogaus kūno komfortą; nereikia rankiniu būdu nustatyti drėgmės.

Džiovinimo režime paspaudus šį mygtuką galima pasirinkti drėgmės reguliavimą su sausinimo režimu, nuolatinio sausinimo režimu, bendruoju sausinimo režimu ir galima nustatyti, kad jie veiktų vienas po kito.



- Kai nustatytas drėgmės valdymas su sausinimo režimu, nuotolinio valdymo pulte bus rodoma „“, „%“ ir drėgmės vertė „88“; galite paspausti „+“ ir „-“ mygtukus, kad nustatytumėte drėgmės vertę. Drėgmės nustatymo diapazonas nuotolinio valdymo pultui: 30–70 %.
- Temperatūros negalima reguliuoti kontroliuojant drėgmę sausinimo režime.
- Kai nustatytas nuolatinis sausinimas, nuotolinio valdymo pulte bus rodoma „“; nuotolinio valdymo pulte ir vidaus bloke bus rodoma „Co“.
- Nepertaukiamo drėgmės šalinimo režimu temperatūros reguliuoti negalima.
- Nepertaukiamo drėgmės šalinimo režimu įrenginys visada veikia esant sausinimo būsenai; nereikia nustatyti temperatūros ir drėgmės.

PASTABA

- Oro kondicionierius daugiausia naudojamas temperatūrai reguliuoti, o drėgmės reguliatorius yra pagalbinė funkcija. Drėgmei įtakos turės tokie veiksniai kaip vidaus ir lauko aplinka, patalpų sandarumo laipsnis ir srautas patalpoje.
- Kai nustatyta drėgmė yra didesnė už esamą atmosferos drėgmę, nustatytos drėgmės pasiekti nepavyks.
- Jei drėgmės jutiklis neveikia, drėgmės nustatymas vėsinimo arba sausinimo režimu bus sustabdytas ir įrenginys veiks bendruoju vėsinimo arba sausinimo režimu.



Siūbavimas į kairę/dešinę

Paspaudę šį mygtuką galite pasirinkti pūtimo kampą į kairę ir į dešinę.

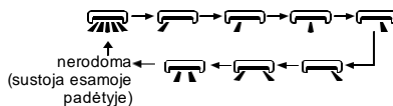
Ventiliatoriaus pūtimo kampą galima pasirinkti tokia tvarka:



PASTABA

- Paspauskite šį mygtuką ilgiau nei 2 sek., pagrindinis įrenginys sukasi pilymyn ir atgal iš kairės į dešinę, tada atlaisvinkite mygtuką, įrenginys nustos siūbuoti ir iš karto išliks esama kreipiamųjų žaliuzių padėtis.. Pasukimo į kairę ir į dešinę režimu, kai būsena perjungta iš išjungta į , dar kartą paspaudus šį mygtuką po 2 s,  būsena bus tiesiogiai išjungta; jei dar kartą paspausite šį mygtuką per 2 sekundes, siūbavimo būsenos pasikeitimas taip pat priklausys nuo aukščiau nurodytos cirkuliacijos sekos.
- Ši funkcija galima tik kai kuriuose modeliuose.



Laikmačio mygtukas

- Kai būsena ON, vieną kartą paspaudus šį mygtuką, galima laikmatį išjungti. Mirksi simboliai HOUR ir OFF. Paspaudę „+“ arba „-“ mygtuką per 5 sekundes galite reguliuoti laikmačio išjungimo laiką. Po kiekvieno „+“ arba „-“ mygtuko paspaudimo laikas pailgės arba sumažės pusvalandžiu. Laikdami nuspaudę mygtuką „+“ arba „-“, po 2 sekundžių laikas greitai pasikeis, kol pasieksite reikiamą laiką. Po to paspauskite mygtuką „Laikmatis“, kad patvirtintumėte. HOUR ir OFF simboliai nebemirksės.
- Atšaukti „TIMER OFF“: Laikmačio išjungimo būsenoje dar kartą paspauskite mygtuką „Timer“.
- Kai būsena OFF, vieną kartą paspaudus šį mygtuką, galima įjungti laikmatį. Išsamesnės informacijos ieškokite skyriuje „Laikmačio išjungimas“.
- Atšaukti laikmatį: Dar kartą paspauskite mygtuką „Timer“ esant „TIMER ON“ būsenai.

PASTABA

- Laiko nustatymo diapazonas: 0,5-24 valandos.
- Laiko intervalas tarp dviejų operacijų negali viršyti 5 sek. Priešingu atveju nuotolinio valdymo pultas automatiškai išeis iš nustatymo būsenos.

Miego režimas

Šiuo mygtuku pasirinksite „Sleep 1“ () „Sleep 2“ () „Sleep_3“ () ir atšauksite miego režimą, keisite režimus, po įjungimo miego režimo atšaukimas yra numatytasis nustatymas.

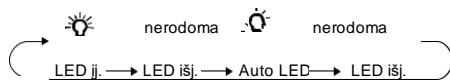

Nuotoliniu pulteliu paspaudus „“ (Auto LED), vidinio įrenginio LED indikatorius automatiškai sureguliuos šviesumą pagal aplinkos apšvietimo intensyvumą.

■ Funkcijų įvadas mygtukų kombinacijoms

Energijos taupymo funkcija

Vėsinimo režime vienu metu paspauskite mygtukus „Mode“ ir „Timer“, kad paleistumėte arba išjungtumėte energijos taupymo funkciją. Paleidus energijos taupymo funkciją, nuotoliniame valdiklyje bus rodoma „SE“, o oro kondicionierius automatiškai sureguliuos nustatytą temperatūrą pagal gamintojo nustatymus, kad pasiektų geriausią energijos taupymo efektą. Dar kartą paspauskite „Mode“ ir „Timer“ mygtukus, kad išeitumėte iš energijos taupymo funkcijos.

PASTABA

- Taikant energijos taupymo funkciją, ventiliatoriaus greitis yra numatytasis pagal automatinį greitį ir jo negalima reguliuoti.
- Pagal energijos taupymo funkciją negalima reguliuoti nustatytos temperatūros.

Miego ir energijos taupymo funkcijos neveikia vienu metu. Jei energijos taupymo funkcija nustatyta šalto režimo režimu, paspauskite mygtuką SLEEP, kad energijos taupymo funkcija būtų atšaukta. Jei miego funkcija nustatyta šalto režimo režimu, įjungus energijos taupymo funkciją miego funkcija bus atšaukta.

Užrakto nuo vaikų funkcija

Spauskite „On/Off“ ir „-“ vienu metu, norėdami įjungti arba išjungti užraktą nuo vaikų. Kai ši funkcija įjungta, pultelyje rodoma „“ (piktograma). Jei naudojate nuotolinio vald. pult., piktograma „-“ sumirksės tris kartus, nesiunčiant jokio signalo į įrenginį.

Temperatūros rodymo perjungimo funkcija

Kai išjungtas, spauskite „-“ ir „MODE“ mygtukus vienu metu, norėdami perjungti temperatūros rodymą tarp °C ir °F.

funkcija

 funkcija skirta riboti viso įrenginio galią. Vienu metu paspauskite „Mode“ ir „Sleep“ mygtukus,

- „Sleep mode 1“ yra 1 miego režimas, esant „Cool“ režimams; miego būseną po vienos valandos veikimo, pagrindinio įrenginio nustatymo temperatūra padidės 1, dvi valandas, nustatymo temperatūra padidės 2°C, tada įrenginys veiks šioje nustatytoje temperatūroje; Šildymo režimu: miego būseną po vienos valandos veikimo, nustatymo temperatūra sumažės 1, dvi valandas, nustatymo temperatūra sumažės 2°C, tada įrenginys veiks šioje nustatytoje temperatūroje.

- „Sleep 2“ režimas yra 2 miego režimas, t.y., oro kondicionierius veiks pagal iš anksto nustatytą miego temperatūros kreivės grupę.

- „Sleep 3“ - miego kreivės nustatymas miego režimu pagal jūsų pasirinktis;

(1) „Sleep 3“ režime ilgai paspauskite „Health“ mygtuką, nuotolinio valdymo pultas persijungia į vartotojo nustatytą miego režimo būseną, šiuo metu nuotolinio valdymo pulto laikas rodytų „1val.“, nustatymo temperatūra „88“ rodytų atitinkamą paskutinio nustatyto miego kreivės temperatūrą ir mirksės (pirmasis įvedimas bus rodomas pagal pradinę gamyklos kreivės nustatymo vertę);

(2) „+“ ir „-“ mygtukais galite pakeisti atitinkamą temperatūrą, pakaitę spauskite „Health“ mygtuką, kad patvirtintumėte;

(3) Šiuo metu nuotolinio valdymo pulto laikmačio padėtyje automatiškai padidinama 1 valanda (tai yra „2 valandos“ arba „3 valandos“, arba „8 valandos“), rodoma temperatūros nustatymo vieta „88“ atitinkama paskutinio nustatyto miego kreivės temperatūra ir mirksi;

(4) Pakartokite anksčiau nurodytą veiksmą (2) ~ (3), kol bus baigtas 8 valandų temperatūros nustatymas, miego režimas, kreivės nustatymas, tol, kol nuotolinio valdymo pultas vėl pradės rodyti laikmatį; temperatūros rodymas grįš į pradinę nustatytą temperatūrą.

- Miego režimas 3 - galima sužinoti apie miego kreivės nustatymą miego režimu, nustatyti galite patys:

Vartotojas gali sutikti su miego kreivės nustatymo metodu, norėdamas sužinoti iš anksto nustatytą miego kreivę, įvesti vartotojo individualizuotą miego nustatymo būseną, bet nekeisti temperatūros, norėdami patvirtinti, paspauskite mygtuką „Health“. Pastaba: atlikus pirmiau nurodytą išankstinio nustatymo ar užklauso procedūrą, jei nepertraukiamai per 10 sekundžių nėra paspaustas mygtukas, miego kreivės nustatymo būseną bus automatiškai išjungta ir atnaujinta, kad būtų rodomas pradinis rodymas. Vykdydami išankstinio nustatymo ar užklauso procedūrą, paspauskite mygtuką įjungimo/išjungimo mygtuką „ON/OFF“, režimo mygtuką „Mode“, „Timer“ mygtuką arba miego režimo mygtuką „Sleep mode“ arba užklauso būseną bus panaši.



Apšvietimas

Paspauskite šį mygtuką norėdami valdyti LED būseną ekrane, pokytis yra toks:

nuotolinio valdymo pultas rodys seką:



- Maksimali ribojama galia veikiant režimui yra mažesnė nei režimo.
- Jei norite atšaukti galios ribojimo funkciją, vienu metu paspauskite „Mode“ ir „Sleep“ mygtukus, kol piktograma nuotolinio valdymo pulte nebebus rodoma.
- Kai nuotolinio valdymo pultas yra išjungtas, galios ribojimo funkcija atšaukiama. Jei norite suaktyvinti funkciją, vienu metu paspauskite „Mode“ ir „Sleep“ mygtukus.
- Jei esama galia yra mažesnė už didžiausią režimo galią, įjungus tokį režimą galia nebus ribojama.
- Modeliui su vienu lauko bloku ir dviem vidiniais blokais, jei kuris nors iš vidaus blokų pereina į galios ribojimo funkciją, išorinis blokas pereis į nustatytą vidaus bloko ribinės galios režimą; kai du vidaus įrenginiai pereina į galios ribojimo režimą, tada lauko bloko galia bus ribojama pagal mažesnę dviejų vidinių blokų galią.

PASTABA

- Ši funkcija galima tik kai kuriuose modeliuose.

Vidaus aplinkos temperatūros arba drėgmės ekranas

Vienu metu laikydami nuspaudę „On/Off“ ir „“ mygtukus, vidinio įrenginio ekrane galite matyti patalpų aplinkos temperatūrą arba drėgmę patalpose. Nuotolinio valdymo pulto nustatymas apvaliai parenkamas taip, kaip nurodyta toliau:





Pasirinkus „“ su nuotolinio valdymo pulteliu, temperatūros indikatorius ant vidaus įrenginio rodo patalpų aplinkos temperatūrą.

- Pasirinkus „“ su nuotolinio valdymo pult., temperatūros indikatorius ant vidaus įrenginio rodo patalpų aplinkos drėgmę.

PASTABA

- Aplinkos drėgmės vertė yra tik nuoroda. Pvz.: Jei drėgmės reikšmė yra „0 %“, gali būti drėgmės aptikimo plokštės gedimas. Kreipkitės į vietinį paslaugų teikėją.
- Drėgmės aptikimo ir jautrumo šviesai matavimo nuokrypiai gali skirtis.

Filtro valymo priminimo funkcija

Pagal numatytuosius nustatymus priminimo funkcija yra išjungta. Palaikykite „On/Off“ ir „“ mygtukus vienu metu 5 s, kad įjungtumėte. Garso signalas skleis garsą 0,5 s, o vaizdas ekrane bus įjungtas 3 sek.; Įjungus priminimo funkciją, oro kondicionierius pasiekus nustatytą laiką, ekranas mirksės maždaug 30 sekundžių, kai įrenginys įjungiamas kiekvieną kartą, kad primintų vartotojui išvalyti filtrą; galite išjungti šį ciklo priminimą laikydami „On/Off“ ir „“ mygtukus 5 sekundes ir tada oro kondicionierius vėl skaičiuos laiką.

PASTABA

- Įjungus priminimo funkciją, galima ištrinti tik šį ciklo priminimą.
- Ši funkcija galima tik kai kuriuose modeliuose.

IDU garsinio signalo garsumo valdymas

Paspauskite „Mode“ ir „“ vienu metu, norėdami sumažinti vidinio bloko signalo garsą.

PASTABA

- Ši funkcija galima tik kai kuriuose modeliuose.

Greito vėsinimo funkcija

Vienu metu paspauskite „On/Off“ ir „+“ mygtukus vėsinimo režime, galite pasirinkti 25 °C (77 °F) greito vėsinimo režimą, 16 °C (61 °F) greito vėsinimo režimą ir normalų vėsinimo režimą. Greito vėsinimo režimu nuotolinio valdymo pulte bus rodoma piktograma „“.

Įjungus greito vėsinimo režimą, ventiliatoriaus greitis yra automatinis, o nustatyta temperatūra yra 25 °C (77 °F) arba 16 °C (61 °F). Šiuo metu nustatyta temperatūra mirksi ir bus rodoma 5 s. Mirksint paspauskite „+“ arba „-“ mygtuką, kad sureguliuotumėte nustatytą temperatūrą. Norėdami reguliuoti ventiliatoriaus greitį, paspauskite mygtuką „Fan“. Jei nustatyta temperatūra ir ventiliatoriaus greitis per tą laiką nebuvo pakoreguoti, nuotolinio valdymo pultas ir patalpų blokas veiks 20 minučių pagal esamą nustatytą temperatūrą ir ventiliatoriaus greitį. Po 20 minučių nuotolinio valdymo pulto ir patalpų bloko nustatyta temperatūra ir ventiliatoriaus greitis persijungs į būsena prieš greitą vėsinimą.

PASTABA

- Jei nustatyta temperatūra ir ventiliatoriaus greitis buvo sureguliuoti veikiant greito vėsinimo režimu, įrenginys išeis iš greito vėsinimo režimo. Tada vidinis blokas nuolat veikia pagal sureguliuotą būseną.
- Greito vėsinimo funkcija taikoma tik kai kuriems modeliams. Jei ši funkcija nepasiekama šiam patalpų blokui, po 20 minučių nuotolinio valdymo pultas grįš į būseną prieš greitą aušinimą. Vidinis blokas veikia nuolat pagal esamą būseną. Šiuo metu patalpų bloko būseną ir nuotolinio valdymo pulto rodomo būseną gali skirtis.
- Ši funkcija galima tik kai kuriuose modeliuose.

Automatinio valymo funkcija

Esant įrenginio išjungimo būsenai, 5 sekundes vienu metu palaikykite „MODE“ ir „“ mygtukus, kad įjungtumėte arba išjungtumėte automatinio valymo funkciją. Įjungus automatinio valymo funkciją, vidiniame bloke rodoma „CL“. Automatinio garintuvo valymo metu įrenginys greitai atvėsins arba greitai pašildys. Gali būti tam tikras triukšmas - tai tekančio skysčio, terminio išsiplėtimo ar šalčio susitraukimo garsas. Oro kondicionierius gali pūsti vėsų ar šiltą orą, o tai yra įprastas reiškinys. Valymo metu įsitikinkite, kad patalpa yra gerai vėdinama, kad nepakenktų komfortui.

PASTABA

- Automatinio valymo funkcija gali veikti tik esant normaliai aplinkos temperatūrai. Jei kambarys dulketas, valykite jį kartą per mėnesį; jei ne, valykite kartą per tris mėnesius. Įjungę automatinio valymo funkciją, galite išeiti iš kambario. Baigus automatinį valymą, oro kondicionierius persijungs į budėjimo būseną.
- Ši funkcija galima tik kai kuriuose modeliuose.



Nakties režimas

Kai veikia vėsinimo arba šildymo režimas, įjungus miego režimą ir įjungus mažą greitį arba tylų režimą, lauko blokas persijungs į naktinį režimą.

PASTABA

- Kai jaučiate, kad vėsinimo ir šildymo efektas yra prastas, paspauskite mygtuką „Fan“, kad nustatytumėte kitą ventiliatoriaus greitį arba paspauskite mygtuką „Sleep“, kad išeitumėte iš naktinio režimo.
- Naktinis režimas gali veikti tik esant normaliai aplinkos temperatūrai.
- Ši funkcija galima tik kai kuriuose modeliuose.

I FEEL funkcija

Spauskite „Health“ ir „+“ mygtukus, norėdami paleisti „I FEEL“ funkciją ir pultelyje pasirodys „“. Nustačius šią funkciją, nuotolinio valdymo pultas nusiųs nustatytą aplinkos temperatūrą valdikliui, o įrenginys automatiškai sureguliuos vidaus temperatūrą pagal nustatytą temperatūrą. Spauskite „Health“ ir „+“ mygtukus dar kartą, norėdami išjungti funkciją, piktogramą „“ pradings. * *

- Kai ši funkcija nustatyta, padėkite nuotolinio valdymo pultą šalia vartotojo. Nestatykite nuotolinio valdymo pulto šalia aukštos arba žemos temperatūros objekto, kad išvengtumėte netikslios aplinkos temperatūros. Įjungus funkciją „I FEEL“, nuotolinio valdymo pultą reikia pastatyti toje vietoje, kur vidinis blokas gali priimti nuotolinio valdymo pulto siunčiamą signalą.

Dviejų krypčių vėdinimo funkcija

Įjungus, vienu metu paspauskite „Mode“ ir „Health“ mygtukus, kad paleistumėte arba išjungtumėte dvikrypčio vėdinimo funkciją. Kai paleidžiama ši vėdinimo funkcija, nuotolinio valdymo pulte bus rodoma piktograma „“, o lemputė reiškia, kad įjungta vėdinimo sistema. Ventiliatoriaus greitis bus reguliuojamas pagal oro kondicionieriaus ventiliatoriaus greitį.

Išjungus, vienu metu paspauskite mygtukus „Mode“ ir „Health“, kad paleistumėte arba išjungtumėte dviejų krypčių vėdinimo funkciją. Kai funkcija paleidžiama, piktograma „“ bus rodoma valdiklyje ir įsijungs funkcijos lemputė. Ventiliatoriaus greitis bus reguliuojamas nuotolinio valdymo pulto ventiliatoriaus mygtuko pagalba.

PASTABA

- Ši funkcija galima tik kai kuriuose modeliuose.

Nuotolinio valdymo pulto baterijų keitimas

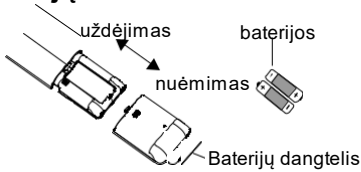

1. Paspauskite užpakalinę nuotolinio valdymo pulto pusę, pažymėtą „“, kaip parodyta pav., tada išstumkite baterijos dėžutės dangtelį rodyklės kryptimi.
2. Pakeiskite dvi 7# (AAA 1,5V) sausas baterijas ir įsitinkinkite, kad „+“ poliarinis ir „-“ poliarinis yra teisingas.
3. Vėl uždėkite baterijų dangtelį.

PASTABA

- Veikimo metu nukreipkite nuotolinio valdymo signalo siuntėją į vidinio bloko priėmimo langą.
- Atstumas tarp signalo siuntėjo ir priėmimo lango turi būti ne didesnis kaip 8 m, o tarp jų neturi būti jokių kliūčių.
- Patalpoje, kurioje yra fluorescencinė lempa arba belaidis telefonas, gali būti lengvai trukdoma signalui; Valdymo metu nuotolinio valdymo pultas turėtų būti arti vidinio bloko.
- Pakeiskite naujomis to paties modelio baterijomis, kai jas reikia pakeisti.
- Jei ilgą laiką nenaudojate nuotolinio valdymo pulto, išimkite baterijas.
- Jei nuotolinio valdymo pulto ekranas yra neryškus arba jis nieko nerodo, pakeiskite baterijas.

Bandymas ir veikimas

Patikrinimas po montavimo

- Baigę montuoti, patikrinkite pagal šiuos reikalavimus.

Reikia patikrinti	Galimas gedimas
Ar įrenginys sumontuotas tvirtai?	Įrenginys gali nukristi ar skleisti triukšmą.
Ar atlikote šaltnešio nuotėkio bandymą?	Gali sukelti nepakankamą vėsinimo/šildymo pajėgumą.
Ar pakankama vamzdymo šilumos izoliacija?	Gali sukelti kondensatą ir vandens lašėjimą.
Ar vanduo išleistas gerai?	Gali sukelti kondensatą ir vandens lašėjimą.
Ar maitinimo įtampa atitinka įtampą, pažymėtą ant vardinės plokštelės?	Gali sukelti gedimą ar sugadinti dalis.
Ar laidai ir vamzdynas sumontuoti tinkamai?	Gali sukelti gedimą ar sugadinti dalis.
Ar įrenginys saugiai įžemintas?	Gali sukelti el. nuotėkį.
Ar maitinimo laidas atitinka specifikaciją?	Gali sukelti gedimą ar sugadinti dalis.
Ar prie oro įleidimo ir išleidimo nėra jokių kliūčių?	Gali sukelti nepakankamą vėsinimo/šildymo pajėgumą.
Ar montuojant buvo pašalintos dulksės ir kiti nešvarumai?	Gali sukelti gedimą ar sugadinti dalis.
Ar jungiamojo vamzdžio dujų ir skysčio vožtuvai yra visiškai atidaryti?	Gali sukelti nepakankamą vėsinimo/šildymo pajėgumą.
Ar vamzdžių įleidimo ir išleidimo angos uždengtos?	Gali sukelti nepakankamą vėsinimo/šildymo pajėgumą, ar švaistyti elektą.

Veikimo bandymas

1. Pasiruošimas veikimo bandymui

- Klientas priima oro kondicionierų.
- Nurodykite klientui svarbias oro kondicionieriaus pastabas.

2. Veikimo bandymo būdas

- Įjunkite maitinimą, paspauskite nuotolinio valdymo pulto ON / OFF mygtuką, kad paleistumėte.
- Spauskite MODE mygtuką, norėdami pasirinkti AUTO, COOL, DRY, FAN ir HEAT, kad patikrintumėte ar veikimas yra normalus.

Jei aplinkos temperatūra žemesnė nei

16°C, oro kondicionierius negali vėsinti.

Jungiamojo vamzdžio konfigūracija

1. Standartinis jungiamojo vamzdžio ilgis: 5m, 7,5m, 8m.
2. Min. jungiamojo vamzdžio ilgis.
Įrenginiui, kurio standartinis sujungimo vamzdis yra 5 m, nėra jokių apribojimų dėl mažiausio sujungimo vamzdžio ilgio. Įrenginio, kurio standartinis sujungimo vamzdis yra 7,5 m ir 8 m, sujungimo vamzdžio mažiausias ilgis yra 3 m.
3. Maks. jungiamojo vamzdžio ilgis parodytas taip, kaip nurodyta toliau.

Didžiausias jungiamojo vamzdžio ilgis

Vėsinimo galia	Didžiausias jung. vamzdžio ilgis (m)
5000Btu/h (1465W)	15
7000Btu/h (2051W)	15
9000Btu/h (2637W)	15
12000Btu/h (3516W)	20
18000Btu/h (5274W)	25
24000Btu/h (7032W)	25
28000Btu/h (8204W)	30
36000Btu/h (10548W)	30
42000Btu/h (12306W)	30
48000Btu/h (14064W)	30

- Papildomo šaltnešio alyvos ir šaltnešio įpylimo kiekio apskaičiavimo metodas paigūnus prijungimo vamzdį.

Pritęsus jungiamojo vamzdžio ilgį 10 m, atsižvelgiant į standartinį ilgį, kiekvienam papildomam 5 m jungiamojo vamzdžio reikia pridėti 5 ml šaltnešio alyvos.

Papildomo šaltnešio įpylimo kiekio apskaičiavimo metodas (remiantis skysčio vamzdžiu):

Papildomas šaltnešio įpylimo kiekis =
 pailgėjęs skysčio vamzdžio ilgis × papild.
 šaltnešio įkrovimo kiekis vienam metrui
 Atsižvelgiant į standartinio vamzdžio ilgį, įpilkite
 šaltnešio pagal lentelėje pateiktą reikalavimą.
 Papildomas šaltnešio įkrovimo kiekis metrui
 skiriasi atsižvelgiant į skysčio vamzdžio
 skersmenį.
 Žr. lapą.

Papildomas R32 šaltnešio įkrovimo kiekis

Išorinio bloko drošelis	Vėsinimas ir šildymas (g / m)		Vidinio bloko drošelis	Tik vėsinimas, vėsinimas ir šildymas (g / m)		Vamzdžių dydis	Dujų vamzdis		Skysčio vamzdis
	Tik vėsinimas (g / m)	Vėsinimas ir šildymas (g / m)		Tik vėsinimas, vėsinimas ir šildymas (g / m)	Vėsinimas ir šildymas (g / m)		3/8" ar 1/2"	5/8" ar 3/4"	
	12	16		16	40		3/8" ar 1/2"	1/4"	1/4" ar 3/8"
	12	40		40	80		5/8" ar 3/4"	1/4" ar 3/8"	1/2"
	24	96		80	136		3/4" ar 7/8"	1/2"	1/2"
	48	96		136	200		1" ar 1 1/4"	5/8"	5/8"
	200	200		200	280		—	3/4"	3/4"
	280	280		280	—		—	7/8"	7/8"

PASTABA

Rekomenduojamas papildomas šaltnešio įkrovimo kiekis lape, nėra privalomas.

Vamzdžio išplėtimo metodas

PASTABA

Netinkamas vamzdžių išsiplėtimas yra pagrindinė šaltnešio nutekėjimo priežastis. Paigūninkite vamzdį atlikdami šiuos veiksmus:

A: Nupjaukite vamzdį

- Patvirtinkite vamzdžio ilgį atsižvelgdami į vidinio ir lauko blokų atstumą.
- Nupjaukite reikiamą vamzdį pjaustytuvu.

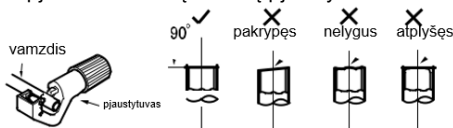

B: Pašalinkite nelygumus

- Pašalinkite nelygumus su formuotoju ir neleiskite, kad šiukšlės patektų į vamzdį.

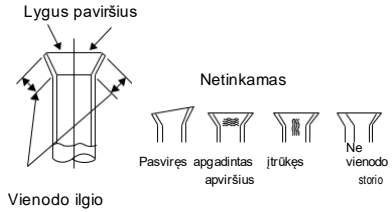
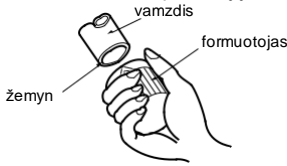

C: Uždėkite tinkamą izoliacinį vamzdį

D: Užmaukite jungiamąją veržlę

- Nuimkite vidinio sujungimo vamzdžio ir lauko vožtuvo jungiamąją veržlę; ant vamzdžio uždėkite veržlę.

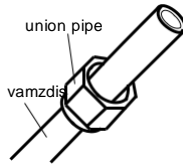

E: Išplėskite jungtį

- Išplėskite jungtį plėstuvo pagalba.

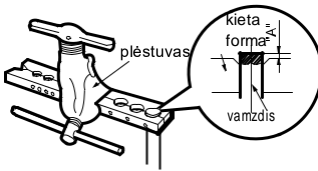

PASTABA

■ „A“ skiriasi nuo skersmens, žr. toliau pateiktą lapą:

Išorinis skersmuo (mm)	A(mm)	
	Maks.	Min.
Φ6 - 6.35(1/4")	1.3	0.7
Φ9 - 9.52(3/8")	1.6	1.0
Φ12-12.7(1/2")	1.8	1.0
Φ15.8-16(5/8")	2.4	2.2

F: Patikrinimas

- Patikrinkite besiplečiančio prievado kokybę. Jei yra kokių nors defektų, dar kartą išplėskite prievadą, atlikdami aukščiau nurodytus veiksmus.

Darbinės temperatūros diapazonas

GWH09AVCXB-K6DNA1B/I(LCLH)
 GWH12AVCXD-K6DNA1A/I(LCLH)
 GWH18AVDXE-K6DNA1A/I(LCLH)
 GWH24AVEXF-K6DNA1A/I(LCLH)

	Vidinis DB/WB(°C)	Išorinis DB/WB(°C)
Maks. vėsinimas	32/23	50/26
Maks. šildymas	27/-	30/18

PASTABA

- Tik aušinimui įrenginio veikimo temperatūros diapazonas (lauko temperatūra) yra 15°C ~ 50°C; šilumos siurblio agregatui yra -25°C ~ 50°C.

GWH09AVCXB-K6DNA1B/I(LCLH)
 GWH12AVCXD-K6DNA1A/I(LCLH)
 GWH18AVDXE-K6DNA1A/I(LCLH)
 GWH24AVEXF-K6DNA1A/I(LCLH)

	Vidinis DB/WB(°C)	Išorinis DB/WB(°C)
Maks. vėsinimas	32/23	50/26
Maks. šildymas	27/-	30/18

PASTABA

- Tik aušinimui įrenginio veikimo temperatūros diapazonas (lauko temperatūra) yra 15°C ~ 50°C; šilumos siurblio agregatui yra -25°C ~ 50°C.

Specialisto vadovas

- Įrenginiams, kuriuose naudojami degūs šaltnešiai, atliekami šie patikrinimai:
 - įkrovos dydis atitinka kambario dydį, kuriame sumontuotas šaltnešis su dalimis;
 - ventiliacijos mašinos ir išleidimo angos veikia tinkamai ir nėra trukdomos;
 - jei naudojama netiesioginė šaldymo grandinė, patikrinama, ar nėra šaltnešio;
 - įrangos žymėjimas tebėra matomas ir įskaitomas. Žymėjimai ir ženklai, kurie nėra įskaitomi, turi būti pataisyti;
- šaldymo vamzdis arba jo komponentai yra sumontuoti tokioje vietoje, kur greičiausiai nebus veikiamą jokios medžiagos, galinčios korozuoti šaltnešį turinčius komponentus, nebent komponentai pagaminti iš medžiagų, kurios yra atsparios korozijai arba yra tinkamai apsaugotos nuo korozijos.
- Elektrinių komponentų taisymas ir techninė priežiūra apima pirminius saugos patikrinimus ir komponentų tikrinimo procedūras. Jei yra gedimas, galintis pakenkti saugai, tada elektros grandinė neturi būti prijungta, kol nebus tinkamai pašalintas gedimas. Jei gedimo nepavyksta nedelsiant pašalinti, tačiau būtina tęsti darbą, turi būti naudojamas tinkamas laikinas sprendimas. Apie tai pranešama įrangos savininkui, kad visos šalys būtų apie tai informuotos.
- Turi būti atlikti pirminiai saugos patikrinimai:
 - ar kondensatoriai išsikrovę: tai turi būti daroma saugiai, kad būtų išvengta kibirkšties;
 - kad kraunant, atkuriant ar valant sistemą, nėra veikiami jokie įtampos turintys elektros komponentai ir laidai;
- kad yra įžeminimo tęstinumas.
- Vietos patikra
Prieš pradėdamas darbą su sistemomis, kuriose yra degių šaltnešių, būtina atlikti saugos patikrinimus, siekiant užtikrinti, kad užsidegimo rizika būtų kuo mažesnė. Taisant šaldymo sistemą, prieš atliekant sistemos darbus turi būti užpildyti DD.3.3–DD.3.7.
- Darbo tvarka
Darbai turi būti atliekami kontroliuojama tvarka, kad būtų kuo mažesnė degių dujų ar garų atsiradimo rizika atliekant darbus.
- Bendra darbo sritis
Visi techninės priežiūros darbuotojai ir kiti vietinėje teritorijoje dirbantys asmenys turi būti instruktuoti apie atliekamų darbų pobūdį. Reikia vengti dirbti uždaroje patalpose.
- Patikrinkite, ar yra šaltnešio
Prieš pradėdamas darbą ir jo metu vietovė turi būti patikrinta atitinkamu šaltnešio detektoriumi, kad technikas žinotų apie galimai toksiškas ar degias atmosferas. Užtikrinkite, kad naudojama nuotėkio aptikimo įranga yra tinkama naudoti su visais tinkamais šaltnešiais, t. y. be kibirkščių, tinkamai uždaromi arba savaime saugūs.
- Gesintuvas
Jei aušinimo įrangai ar bet kuriai susijusiai daliai reikia atlikti karštą darbą, šalia turi būti tinkama gaisro gesinimo įranga. Šalia turėkite sausų miltelių ar CO2 gesintuvą.
- Nėra uždegimo šaltinių
Joks asmuo, atliekantis darbus, susijusius su šaldymo sistemomis, kurių metu atidengiami bet kokie vamzdiniai, negali naudoti uždegimo šaltinių taip, kad dėl to kiltų gaisro arba sprogo pavojus. Visi galimi užsiliepsnojimo šaltiniai, įskaitant cigarečių rūkymą, turi būti laikomi pakankamai atokiai nuo įrengimo, remonto, išėmimo ir šalinimo vietos, per kurią šaltnešis gali patekti į aplinkinę erdvę.
Prieš pradėdamas darbą, reikia apžiūrėti aplinką aplink įrangą, siekiant įsitikinti, kad nėra degių pavojų ar užsiliepsnojimo. Turi būti iškabinti ženklai „Rūkyti draudžiama“.
- Ventiliacija
Prieš patekdamas į sistemą ar atliekdamas karštus darbus, įsitinkite, kad plotas yra lauke arba kad jis yra tinkamai vėdinamas. Darbo metu turi būti vėdinama patalpa. Vėdinimas turėtų saugiai išsklaidyti bet kokį išsiskyrusį šaltnešį ir, pageidautina, jį išstumti į atmosferą.
- Šaldymo įrangos patikrinimai
Keičiant elektrinius komponentus, jie turi atitikti paskirtį ir atitikti teisingą specifikaciją. Visada turi būti laikomasi gamintojo techninės priežiūros ir aptamavimo gairių. Jei kyla abejonių, kreipkitės pagalbos į gamintojo techninį skyrių.

Specialisto vadovas

- tikrasis šaltnešio kiekis atitinka patalpos, kurioje sumontuotos dalys, kuriose yra šaltnešio, dydį;
- vėdinimo įrenginiai ir išleidimo angos tinkamai veikia ir nėra užkimšti;

- jei naudojamas netiesioginis šaldymo kontūras, antrinėje grandinėje turi būti patikrinta, ar nėra šaltnešio;

- įrangos žymėjimas ir toliau būtų matomas ir įskaitomas. Neįskaitomi ženklai ir ženklai turi būti pataisyti;

- šaldymo vamzdis arba komponentai yra sumontuoti tokioje padėtyje, kurioje mažai tikėtina, kad jie būtų veikiami medžiagų, kurios gali ēsdinti šaltnešio turinčius komponentus, nebent komponentai yra pagaminti iš medžiagų, kurios iš prigimties yra atsparios korozijai arba yra tinkamai apsaugotos nuo korozijos korozijos.

• Elektros prietaisų patikrinimai

Elektrinių komponentų remontas ir techninė priežiūra apima pirminius saugos patikrinimus ir komponentų patikros procedūras. Jei yra gedimas, galintis pakenkti saugai, joks elektros tiekimas neturi būti prijungtas prie grandinės, kol jis nebus tinkamai pašalintas. Jei gedimo iš karto pašalinti nepavyksta, bet būtina tęsti eksploataciją, turi būti naudojamas tinkamas laikinas sprendimas. Apie tai turi būti pranešta įrangos savininkui, kad visos šalys būtų informuotos.

Pirminiai saugos patikrinimai apima:

- kad kondensatoriai išsikrovę: tai turi būti daroma saugiai, kad būtų išvengta kibirkštis;
- kad įkraunant, atkuriant ar išvalant sistemą nebūtų atviri jokie įtampingieji elektros komponentai ir laidai;
- kad yra įžeminimo tęstinumas.

• Sandarių komponentų remontas

Remontuojant sandarius komponentus, prieš pašalinant sandarius dangčius, visi elektros šaltiniai turi būti atjungti nuo įrenginio, su kuriuo dirbama. Jei atliekant techninę priežiūrą būtina įrenginį tiekti elektros srove, kritiniame taške turi būti nuolat veikiantis nuotėkio aptikimo foma, kad būtų galima įspėti apie potencialiai pavojingą situaciją.

Ypatingas dėmesys turi būti skiriamas šiems dalykams, siekiant užtikrinti, kad dirbant su elektriniais komponentais, korpusas nebūtų pakeistas taip, kad pakenktų apsaugos lygiui. Tai apima kabelių pažeidimus, per daug jungčių, gnybtų, neatitinkančių originalios specifikacijos, sandariklių pažeidimus, neteisingą riebokšlų montavimą ir kt

– Įsitinkite, kad aparatas tvirtai pritvirtintas.

– Įsitinkite, kad sandarikliai ar sandarinimo medžiagos nesumažėjo iki tokio lygio, kad nebebūtų naudojami siekiant užkirsti kelią degioms atmosferoms. Atsarginės dalys turi atitikti gamintojo specifikacijas.

PASTABA: Silicio sandariklio naudojimas gali slopinti kai kurių tipų nuotėkio aptikimo įrangos efektyvumą. Iš esmės saugūs komponentai neturi būti izoliuoti prieš juos dirbant.

- Pataisykite natūraliai saugius komponentus
Nenaudokite grandinei nuolatinių indukcinių ar talpos apkrovų, užtikrindami, kad tai neviršytų leistinos įtampos ir srovės, leistinos naudojamai įrangai. Būdingi saugūs komponentai yra vieninteliai tipai, prie kurių galima dirbti esant gyvai degios atmosferos sąlygomis. Bandymo įranga turi būti tinkamo reitingo. Pakeiskite komponentus tik gamintojo nurodytomis dalimis. Dėl kitų dalių nuotėkis gali uždegti šaltnešį atmosferoje.

• Laidai

Patikrinkite, ar kabeliai nebus korozijos, nusidėvėjimo, per didelio slėgio, vibracijos, aštrių briaunų ar kitokio neigiamo poveikio aplinkai. Tikrinant taip pat atsižvelgiama į senėjimo ar nuolatinės vibracijos iš šaltinių, tokių kaip kompresoriai ar ventiliatoriai, poveikį.

• Degių šaltnešių nustatymas

Jokiu būdu negalima naudoti potencialių užsidegimo šaltinių ieškant ar aptikus šaltnešio nuotėkius. Halogeno degiklis (ar bet koks kitas detektorius, naudojant atvirą liepsną) nenaudojamas.

• Nuotėkio aptikimo metodai

Jokiomis aplinkybėmis ieškant ar aptinkant šaltnešio nuotėkį negalima naudoti galimų užsiliepsnojimo šaltinių. Negalima naudoti halogenidinio degiklio (ar bet kokie kito detektoriaus, naudojančio atvirą liepsną).

Šie nuotėkio aptikimo metodai yra priimtini visoms šaltnešio sistemoms.

Elektroniniai nuotėkio detektoriai gali būti naudojami pakartotinio šaltnešio nuotėkiams aptikti, tačiau degių šaltnešių jautrumas gali būti nepakankamas arba jį reikia iš naujo kalibruoti. (Aptikimo įranga turi būti kalibruojama zonoje, kurioje nėra šaltnešio.)

Įsitinkite, kad detektorius nėra potencialus užsiliepsnojimo šaltinis ir yra tinkamas naudojamam šaltnešiui. Nuotėkio aptikimo įranga turi būti nustatyta tam tikram šaltnešio LFL procentui ir turi būti sukalibruota pagal naudojamą šaltnešį, o atitinkama dujų procentinė dalis (daugiausia 25 %) patvirtinama. Nuotėkio aptikimo skysčiai taip pat tinkami naudoti

Specialisto vadovas

su dauguma šaltnešių, tačiau reikia vengti naudoti ploviklius, kurių sudėtyje yra chloro, nes chloras gali reaguoti su šaltnešiu ir korozuoti varinį vamzdyną.

Jei įtariamas nuotėkis, visa atvira liepsna turi būti pašalinta / užgesinta.

Jei nustatomas šaltnešio nuotėkis, dėl kurio reikia lituoti, visas šaltnešis turi būti surinktas iš sistemos arba izoliuotas (uždarymo vožtuvais) toje sistemos dalyje, kuri yra nutolusi nuo nuotėkio. Prietaisuose, kuriuose yra degių šaltnešių, prieš litavimo procesą ir jo metu per sistemą turi būti išvalytas deguonies neturintis azotas (OFN).

• Ištuštinimas

Įsilaužant į šaltnešio kontūrą remontuoti arba bet kokiais kitais tikslais, turi būti taikomos įprastinės procedūros. Tačiau degių šaltnešių atveju svarbu laikytis geriausios praktikos, nes reikia atsižvelgti į degumą. Turi būti laikomasi šios procedūros:

- Pašalinamas šaltnešis;
- išvalykite grandinę inertinėmis dujomis;
- ištuštinkite;
- prapūskite inertinėmis dujomis;
- atidaryti grandinę pjaunant arba lituojant.

Šaltnešis turi būti surinktas į tinkamus regeneravimo cilindrus. Prietaisų, kuriuose yra degių šaltnešių, sistema turi būti „praplaukama“ OFN, kad įrenginys būtų saugus. Šį procesą gali tekti pakartoti keletą kartų. Suslėgtas oras arba deguonis negali būti naudojami šaldymo sistemoms valyti.

Prietaisai, kuriuose yra degių šaltnešių, turi būti nuplaukami nutraukiant vakuumą sistemoje OFN ir toliau pildant, kol pasiekiamas darbinis slėgis, tada išleidžiant į atmosferą ir galiausiai nuleidžiant iki vakuomo. Šis procesas kartojamas tol, kol sistemoje nebeliks šaltnešio. Kai naudojamas paskutinis OFN įkrovimas, sistema turi būti išleidžiama iki atmosferos slėgio, kad būtų galima atlikti darbus. Ši operacija yra labai svarbi, jei reikia atlikti vamzdžių litavimo darbus.

Įsitikinkite, kad vakuuminio siurblio išleidimo anga nėra arti uždegimo šaltinių ir kad yra ventiliacija.

Įkrovimo procedūros

Be įprastų įkrovimo procedūrų, turi būti laikomasi šių reikalavimų.

- Užtikrinkite, kad naudojant įkrovimo įrangą nebūtų

užteršti skirtingi šaltnešiai. Žarnos arba linijos turi būti kuo trumpesnės, kad jose būtų kuo mažiau šaltnešio.

- Balionai turi būti laikomi tinkamoje padėtyje pagal instrukcijas.
 - Prieš įpildami šaltnešio, įsitikinkite, kad šaldymo sistema yra įžeminta.
 - Pažymėkite sistemą, kai įkrovimas baigtas (jei dar ne).
 - Nepamirškite, kad negalima per daug užpildyti šaldymo sistemos. Prieš įkraunant sistemą, jos slėgis turi būti patikrintas naudojant atitinkamas prapūtimo dujas. Baigus įkrovimą, bet prieš pradėdant eksploatuoti, turi būti patikrintas sistemos sandarumas. Prieš paliekant vietą, turi būti atliktas tolesnis sandarumo bandymas.
- ### • Eksploatacijos nutraukimas
- Prieš atlikdamas šią procedūrą, technikąs turi būti visiškai susipažinęs su įranga ir visomis jos detalėmis. Rekomenduojama, kad visi šaltnešiai būtų saugiai regeneruojami. Prieš atliekant užduotį, reikia paimti alyvos ir šaltnešio mėginius, jei prieš pakartotinai naudojant regeneruotą šaltnešį būtina atlikti analizę. Labai svarbu, kad prieš pradėdant darbą būtų prieinama elektros energija.
- a) Susipažinkite su įranga ir jos veikimu.
 - b) Atjunkite sistemos elektrą.
 - c) Prieš pradėdami procedūrą, įsitikinkite, kad:
 - jei reikia, yra mechaninė krovimo įranga šaltnešio balionams tvarkyti;
 - visos asmeninės apsaugos priemonės yra prieinamos ir naudojamos teisingai;
 - atkūrimo procesą visą laiką prižiūri kompetentingas asmuo;
 - regeneravimo įranga ir balionai atitinka atitinkamus standartus.
 - c) Jei įmanoma, išpumpuokite šaltnešio sistemą.
 - d) Jei vakuumas neįmanomas, įrenkite kolektorių, kad šaltnešis būtų pašalintas iš įvairių sistemos dalių.
 - e) Prieš atkūrimą įsitikinkite, kad cilindras yra ant svarstyklių.
 - f) Paleiskite regeneravimo mašiną ir naudokite pagal gamintojo instrukcijas.
 - g) Neperpildykite cilindrų. (Ne daugiau kaip 80 % tūrio skysčio įkrova).
 - h) Neviršykite maksimalaus cilindro darbinio

slėgio net laikinai.

j) Kai balionai bus tinkamai pripildyti ir procesas bus baigtas, įsitikinkite, kad balionai ir įranga nedelsiant pašalinami iš vietos ir uždaromi visi įrangos izoliaciniai vožtuvai.

k) Regeneruoto šaltnešio negalima įpilti į kitą šaldymo sistemą, nebent jis buvo išvalytas ir patikrintas.

Žymėjimas

Įranga turi būti paženklinta, nurodant, kad ji buvo nutraukta ir ištuštinta iš šaltnešio. Etiketėje turi būti data ir parašas. Prietaisuose, kuriuose yra degių šaltnešių, įsitikinkite, kad ant įrangos yra etiketės, nurodančios, kad įranga turi degų šaltnešį.

Atkūrimas

Išimant šaltnešį iš sistemos, kad būtų galima atlikti techninę priežiūrą ar nutraukti eksploataciją, rekomenduojama, kad visi šaltnešiai būtų pašalinti saugiai.

Perkeldami šaltnešį į cilindrus, įsitikinkite, kad naudojami tik tinkami šaltnešio surinkimo cilindrai. Įsitikinkite, kad yra tinkamas cilindų skaičius, kad būtų galima laikyti visą sistemos įkrovą. Visi naudojami cilindrai yra skirti išgaunamam šaltnešiui ir paženklinti tam šaltnešiui (t. y. specialūs cilindrai šaltnešio regeneravimui). Balionai turi būti su slėgio sumažinimo vožtuvais ir atitinkamais uždaromaisiais vožtuvais, veikiančiais gerai. Tušti regeneravimo cilindrai yra pilnai ištuštinami ir, jei įmanoma, prieš atvėsinimą atvėsinami.

Rekuperavimo įranga turi būti tinkama darbui su instrukcijų rinkiniu apie esamą įrangą ir būti tinkama visiems tinkamiems šaltnešiams, įskaitant, jei taikoma, degių šaltnešių surinkimą. Be to, turi būti kalibruotų svarstyklių rinkinys, kuris būtų tinkamas. Žarnos turi būti su sandariomis atjungimo jungtimis ir geros būklės. Prieš pradėdami naudoti regeneravimo mašiną, patikrinkite, ar ji yra tinkamai veikianti, ar tinkamai prižiūréta ir ar visi susiję elektriniai komponentai yra sandarūs, kad būtų išvengta užsidegimo, jei išleidžiamas šaltnešis. Jei kyla abejonių, kreipkitės į gaminto.

Nemaišykite šaltnešių regeneravimo įrenginiuose, ypač ne cilindruose.

Jei norite pašalinti kompresorius ar kompresorių alyvas, įsitikinkite, kad jie buvo ištuštinti iki priimtino lygio, kad įsitikintumėte, jog tepaluose neliks degių šaltnešių. Evakuacijos procesas turi būti atliekamas prieš pakartotinai kreipiant kompresorių į tiekėjus. Šiam procesui pagreitinti naudojamas tik elektrinis kompresorius korpuso šildymas. Kai iš sistemos išleidžiama alyva, ji turi būti ištraukiama saugiai.

Bendra

Kad vamzdžių montavimas būtų minimalus.

Turi būti laikomasi nacionalinių dujų reglamentų. Kad mechaninės jungtys, atliktos pagal 22.118, turi būti prieinamos techninės priežiūros tikslais.



GREE ELECTRIC APPLIANCES, INC. OF ZHUHAI

Adresas: West Jinji Rd, Qianshan, Zhuhai, Guangdong, Kinija, 519070

Tel.: (+86-756) 8522218

Faks.: (+86-756) 8669426

El. paštas: global@cn.gree.com

Interneto puslapis: www.gree.com

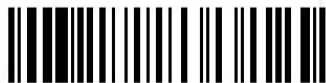

600005067878